

NOVI RENAULT KANGOO PASSENGER



na voljo z dizelskim in bencinskim motorjem



kombinirano vozilo za vso družino

Modularni prostor, ki se prilagaja vašim potrebam, prtljažnik z najmanj 775 L prostornine, 49 L odlagalnih mest in 11 naprednih sistemov za pomoč pri vožnji.



Odkrijte udobje nove generacije z vozilom Renault Kangoo Passenger.

prtljažnik z najmanj 775 L prostornine

odlagalna mesta z 49 L prostornine

zadnja sedežna klop, deljiva v razmerju 1/3-2/3

modularni strešni nosilci

11 naprednih sistemov za pomoč pri vožnji

vsebina

01. dizajn

02. notranjost

03. modularnost

04. multimedija

**05. napredni sistemi za pomoč
pri vožnji**

06. personalizacija

preoblikovana ikona

Preproste oblike, dinamične linije, široki boki in drzna platišča – novi Renault Kangoo Passenger s prenovljenim slogom.



Z novimi LED lučmi v obliki črke C ustvarja prepoznavno podobo, ki resnično izstopa.



dnevne LED luči v obliki črke C



vsebina ↑

prostornost in udobje

Velika zadnja bočna vrata (615 mm) in sprednja vrata, ki se odpirajo pod kotom 90°, omogočajo lažje vstopanje v vozilo.

Užitek v notranjosti zagotavljajo nastavitve voznikovega sedeža v ledvenem delu, drsna zadnja sedežna klop, deljiva v razmerju 1/3-2/3, in nova ergonomsko oblikovana armaturna plošča.



zadnja bočna vrata z odprtino 615 mm

Notranjost vozila je skrbno oblikovana in izpopolnjena s preoblikovano armaturno ploščo, ki je opremljena z inovativnimi odlagalnimi mesti.

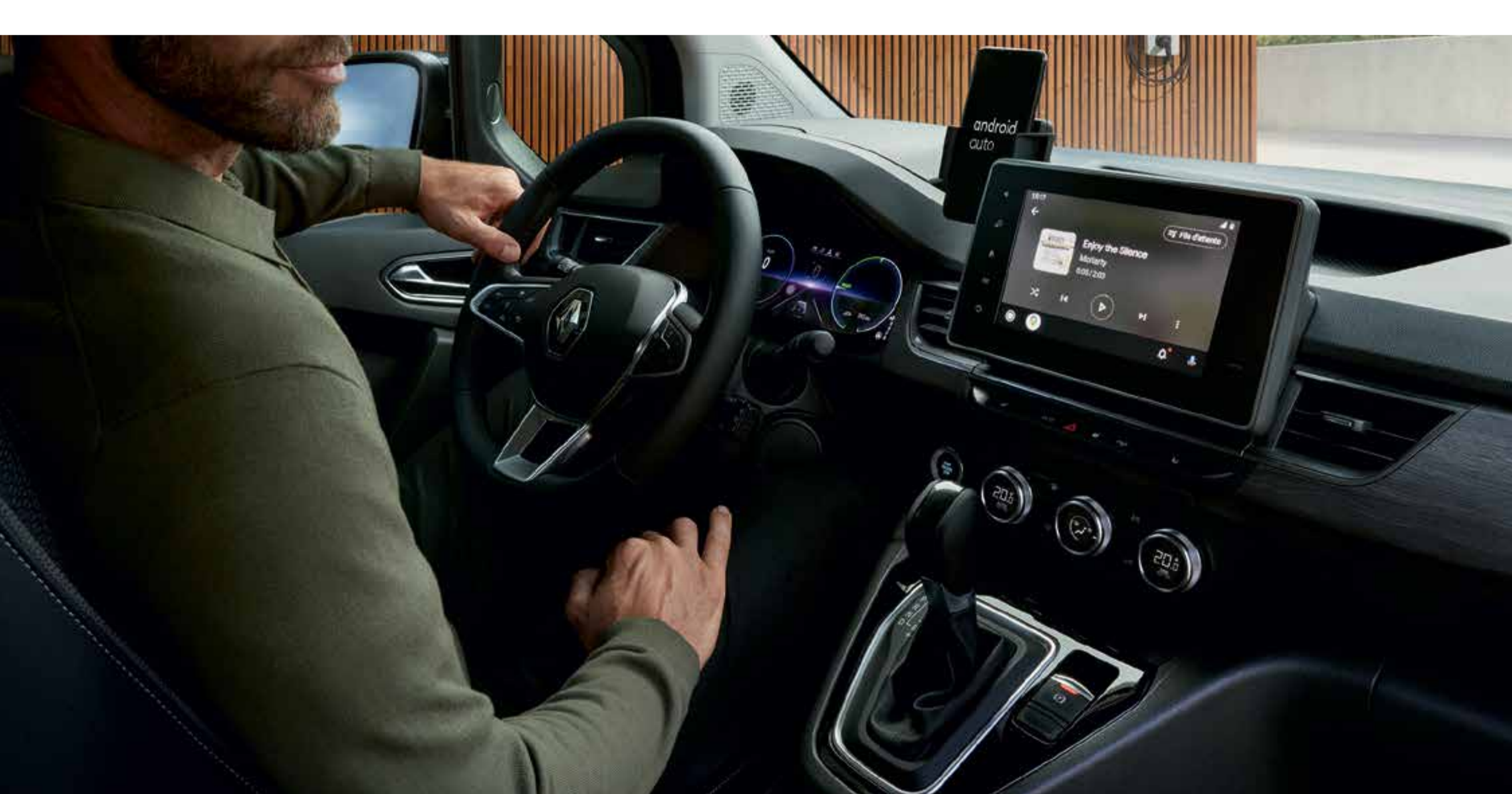

ergonomska armaturna plošča z inovativnimi odlagalnimi mesti

49 litrov prostora za shranjevanje, USB vhoda, žepi na naslonjalih sedežev in mizice omogočajo, da s seboj vzamete vse, kar potrebujete za udobno uživanje v potovanju.



dva USB vhoda in ena 12 V vtičnica za potnike na zadnjih sedežih



7-litrski predal easy life

vsebina ↑

neskončne možnosti

Z nizkim pragom prtljažnika in modularnim notranjim prostorom si olajšajte natovarjanje.



prtljažnik s prostornino do 3.500 litrov

Zadnja preklopna sedežna klop, deljiva v razmerju 1/3-2/3, skupaj s preklopnim sovoznikovim sedežem tvorita ravno dno in omogočata preprosto nalaganje daljših predmetov (do 2,7 m dolžine).



nakladalna dolžina do 2,7 m

Brez omejitev prevažajte vse, kar potrebujete z modularnimi strešnimi nosilci, ki jih lahko preprosto in brez orodja namestite po dolžini ali širini.



lahko nastavljivi modularni strešni nosilci brez uporabe orodja



modularna notranjost – deljiva zadnja sedežna klop in zložljiv sovoznikov sedež

vsebina ↑

04. modularnost

praktična povezljivost

Dostopajte do svojih aplikacij v hipu z brezžičnim zrcaljenjem pametnega telefona, združljivim s sistemoma Android Auto™ in Apple CarPlay™.



Zaslon multimedijskega sistema z diagonalo 20 cm (8"), brezžični polnilnik, vgrajena navigacija in povezljive storitve ... vse je zasnovano tako, da vam olajša vožnjo.



navigacija z obveščanjem o lokacijah bencinskih črpalk⁽¹⁾



brezžični polnilnik

(1) Odvisno od različice.
Android Auto™ je blagovna znamka družbe Google Inc.
Apple CarPlay™ je blagovna znamka družbe Apple Inc.

vsebina ↑

05. napredni sistemi za pomoč pri vožnji



11 naprednih sistemov za pomoč pri vožnji

V okviru Human First programa je novi Kangoo Passenger je opremljen z 11 inovativnimi in naprednimi sistemi za pomoč pri vožnji.

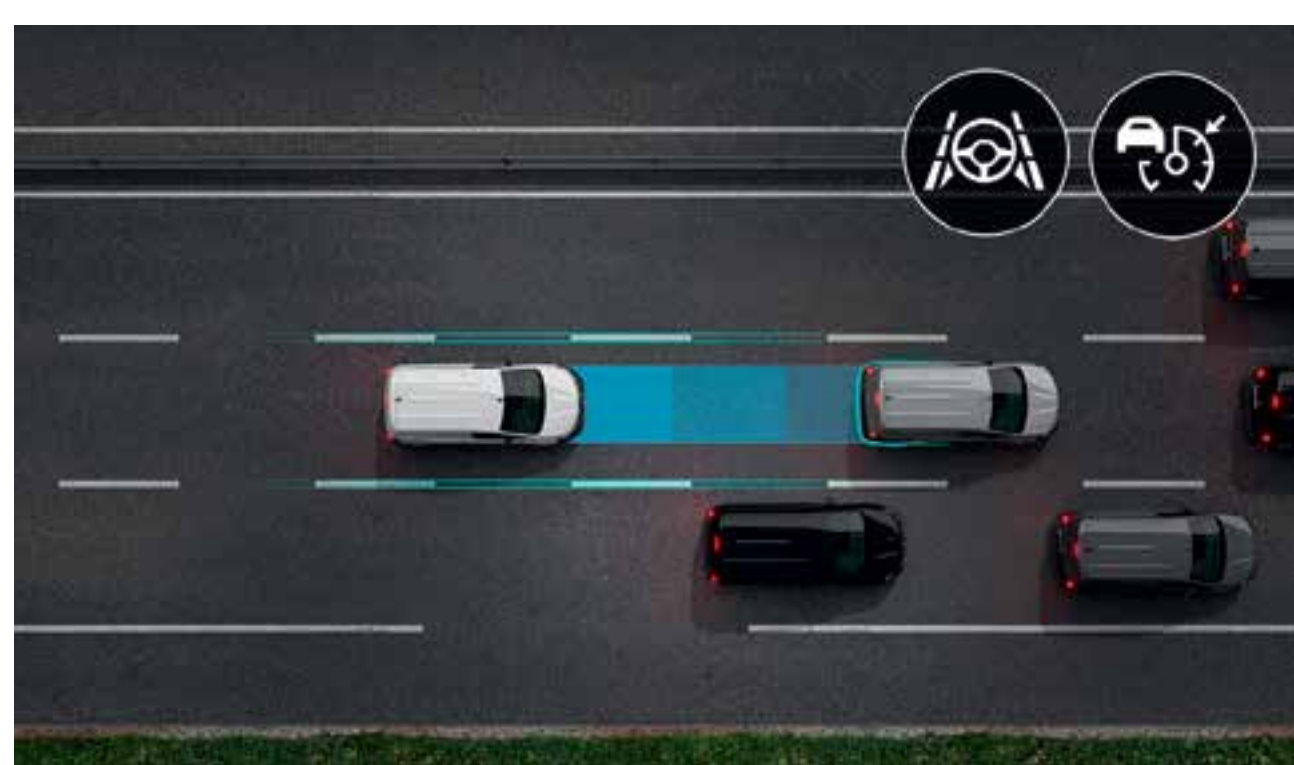

sistem za pomoč med vožnjo po avtocesti in v prometnih zastojih

Sistem, ki deluje pri hitrosti 0 - 170 km/h, uravnava hitrost, vzdržuje varnostno razdaljo med vami in spredaj vozečim vozilom ter vam pomaga ostati na svojem voznem pasu. Ko se promet upočasni, vozilo samodejno ustavlja in speljuje za večje udobje in brezskrbnost.



sistem aktivne pomoči pri zaviranju v sili

Sistem zaznava nevarnost trka med vožnjo po mestu in avtocesti podnevi in ponoči (pešci, kolesarji ali avtomobili). Če se ne odzovete ali se ne odzovete dovolj hitro, se sproži delovanje sistema, ki začne vozilo zavirati.

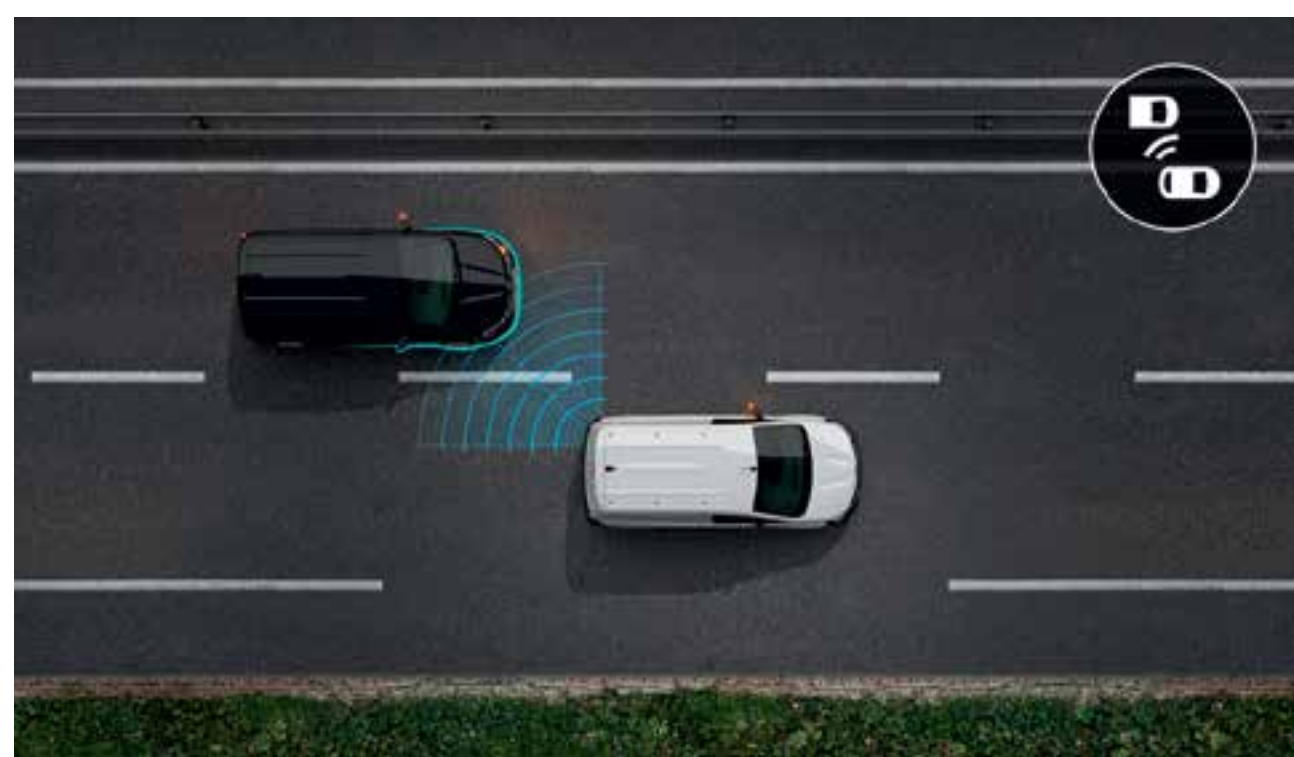

aktivni sistem za opozarjanje pred vozili v mrtvem kotu

Sistem, ki deluje pri hitrosti 30 - 180 km/h, vas samodejno opozarja na prisotnost vozil, ki niso vidna v vzvratnem ogledalu. Po potrebi lahko sistem popravi smer na volanu in tako prepreči bočni trk.

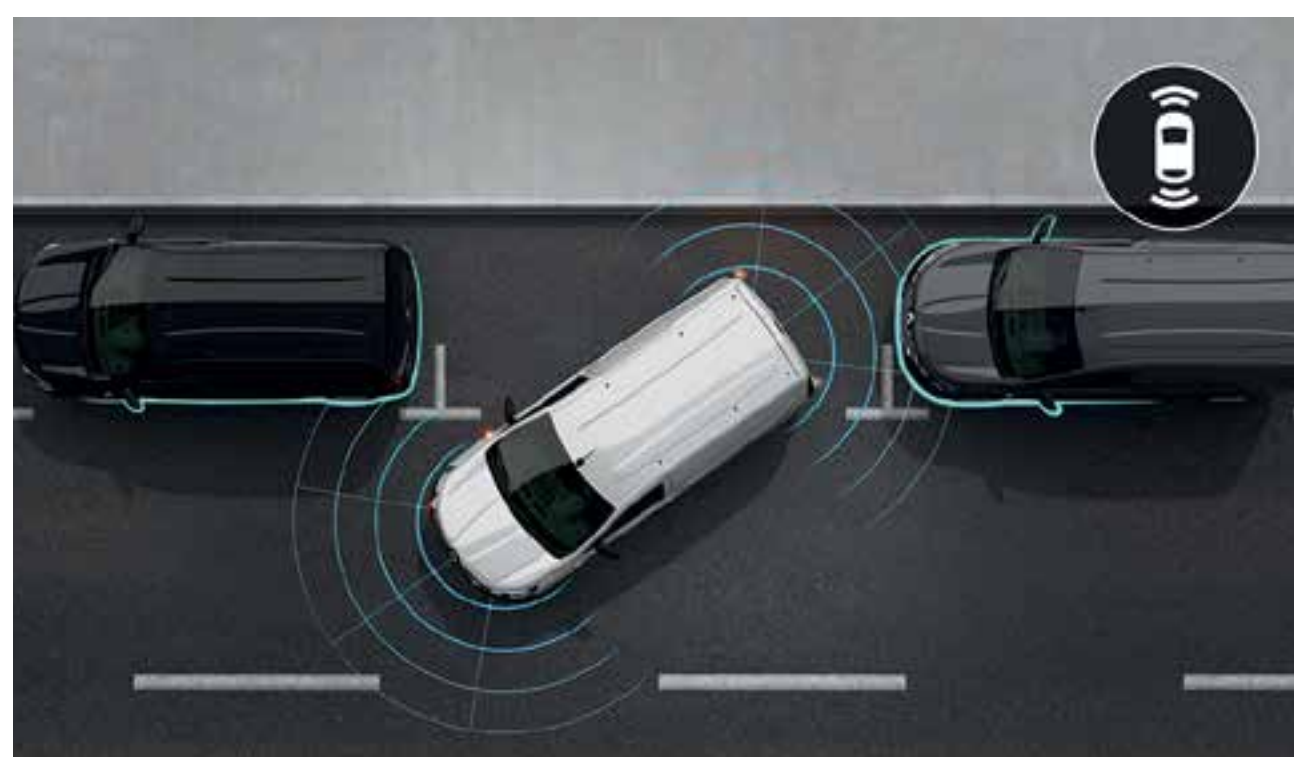

sprednji, zadnji in bočni parkirni senzorji

Tipala, ki olajšujejo manevriranje, vas z zvočnimi in vizualnimi signali opozarjajo na bližino preprek.

sistemi za pomoč pri vožnji

- aktivni tempomat (regulator hitrosti z nadzorom varnostne razdalje)
- sistem za pomoč med vožnjo po avtocesti in v prometnih zastojih
- funkcija extended grip

sistemi za pomoč pri parkiranju

- sprednji, zadnji in bočni parkirni senzorji

varnostni sistemi

- sistem za ohranjanje vozila na voznem pasu
- samodejno zaviranje v sili
- kamera za vzvratno vožnjo
- aktivni sistem za opozarjanje pred vozili v mrtvem kotu
- opozorilnik za prekoračitev hitrosti s prepoznavanjem prometnih znakov
- samodejni vklop dolgih luči
- zaznava utrujenosti

vsebina ↑

06. personalizacija

barve



Mineralno bela⁽¹⁾



siva Highland⁽²⁾



siva Cassiopee⁽¹⁾



črna Etoile⁽²⁾



rjava Terracotta⁽¹⁾



rdeča Carmin⁽²⁾



modra Sodalite⁽²⁾

(1) Enoslojna barva.
(2) Kovinska barva.
Slike so simbolične.

vsebina ↑

06. personalizacija

oprema



serijska oprema

- tempomat
- parkirni senzorji zadaj
- opozorilnik pred trkom spredaj in bočno
- voznikov in sovoznikov sedež nastavljiv po višini, dolžin in naklonu
- barvni 10,7 cm (4,2") informacijski zaslon med merilniki s TFT prikazovalnikom s kromiranimi

Slika je simbolična.



**preverite vse možnosti serijske
in opsijske opreme**

oblazinjenje



oblazinjenje iz tkanine

platišča



okrasna platišča
Flexwheel 41 cm (16")

Slike so simbolične.

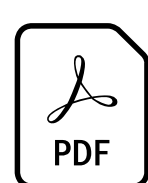

**preverite vse možnosti serijske
in opcijske opreme**

vsebina ↑

dodatna oprema



strešni kovček

Povečajte nakladalno prostornino vašega vozila s praktičnim in trpežnim strešnim kovčkom, zato je nepogrešljiv pri potovanjih brez kompromisov.

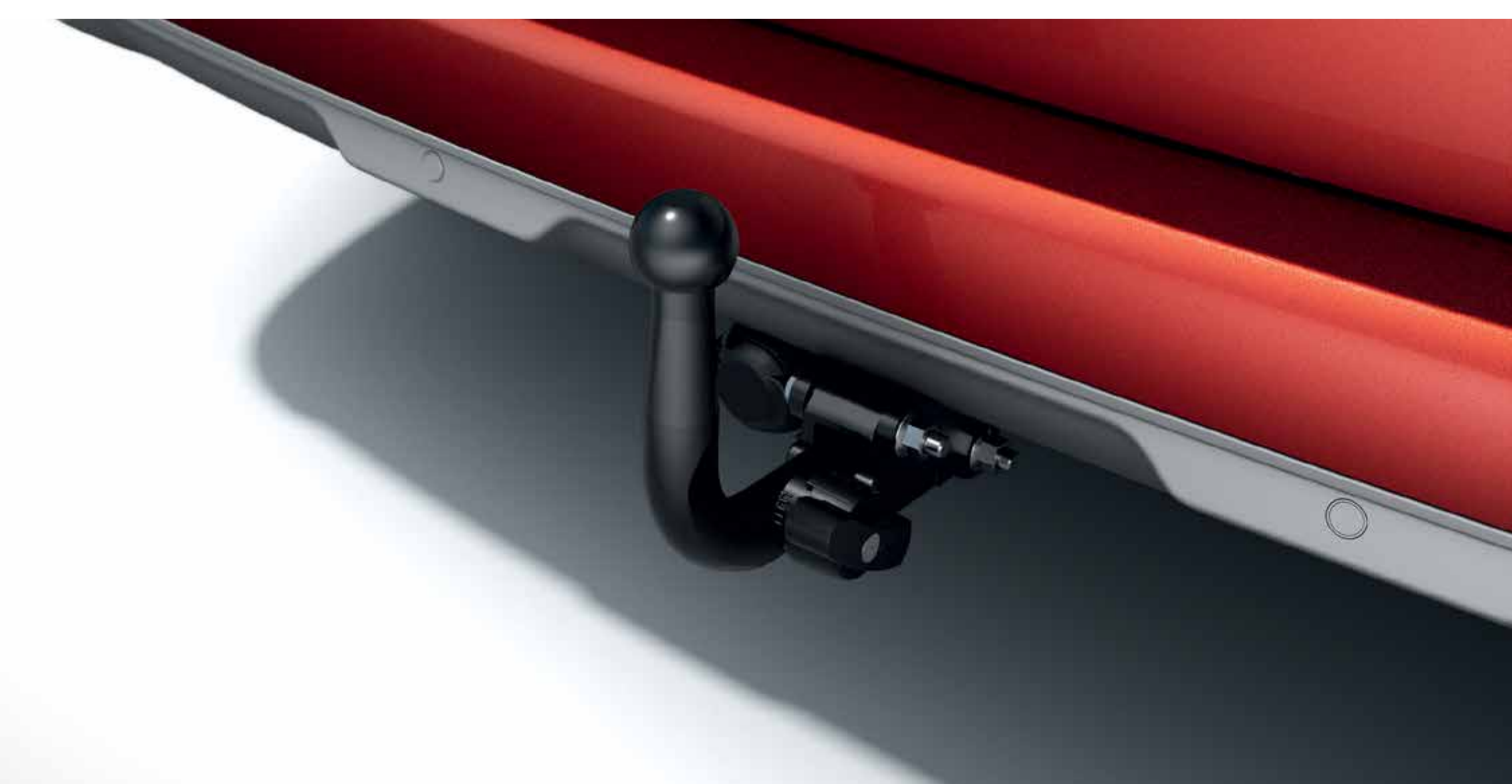

vlečna kljuka RDSO

Omogoča vleko ali prevoz tovornih prikolic, čolnov, počitniških prikolic, profesionalne opreme, nosilcev za kolesa, itd. Kadar ni v uporabo jo je mogoče hitro in brez orodja razstaviti in po odstranitvi krogljčnega zgloba postane nevidna.



strešni nosilci

Povečajte nakladalno zmogljivost vašega vozila s strešnimi nosilci, ki so idealni za namestitev nosilca za kolesa, nosilca za smuči ali strešnega kovčka.



kromirana ohišja zunanjih ogledal in obloge vratnih kljuk

Svojemu vozilu dodajte slog in osebnost. Z izdelavo po meri krasijo zunanje kljuke, hkrati pa ohranjajo njihov prvotni videz.



nosilec za kolesa coach

S hitro in preprosto pritrditvijo na vlečno kljuko vam omogoča prevoz do štirih koles.

vsebina ↑

06. personalizacija

motorji

85 kW	96 kW
gorivo	
dizel	bencin
pogon	
spredaj	spredaj
največji navor Nm pri št. vrtljajev (/min)	
270	260
menjalnik	
ročni 6 prestav	ročni 6 prestav
0-100 km/h (s)	
11,8	13,6



**preverite vse možnosti
serijske in opsijske opreme**

dimenzije in prostornine

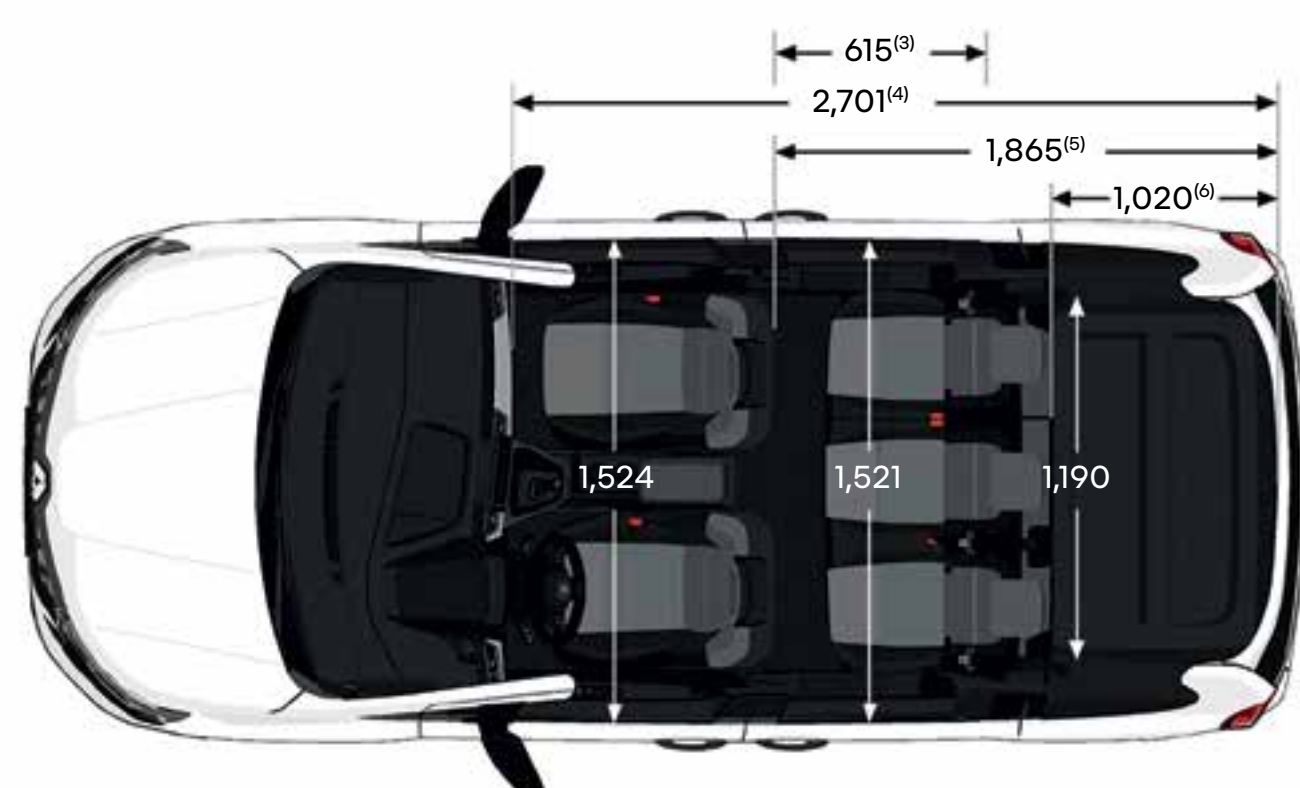
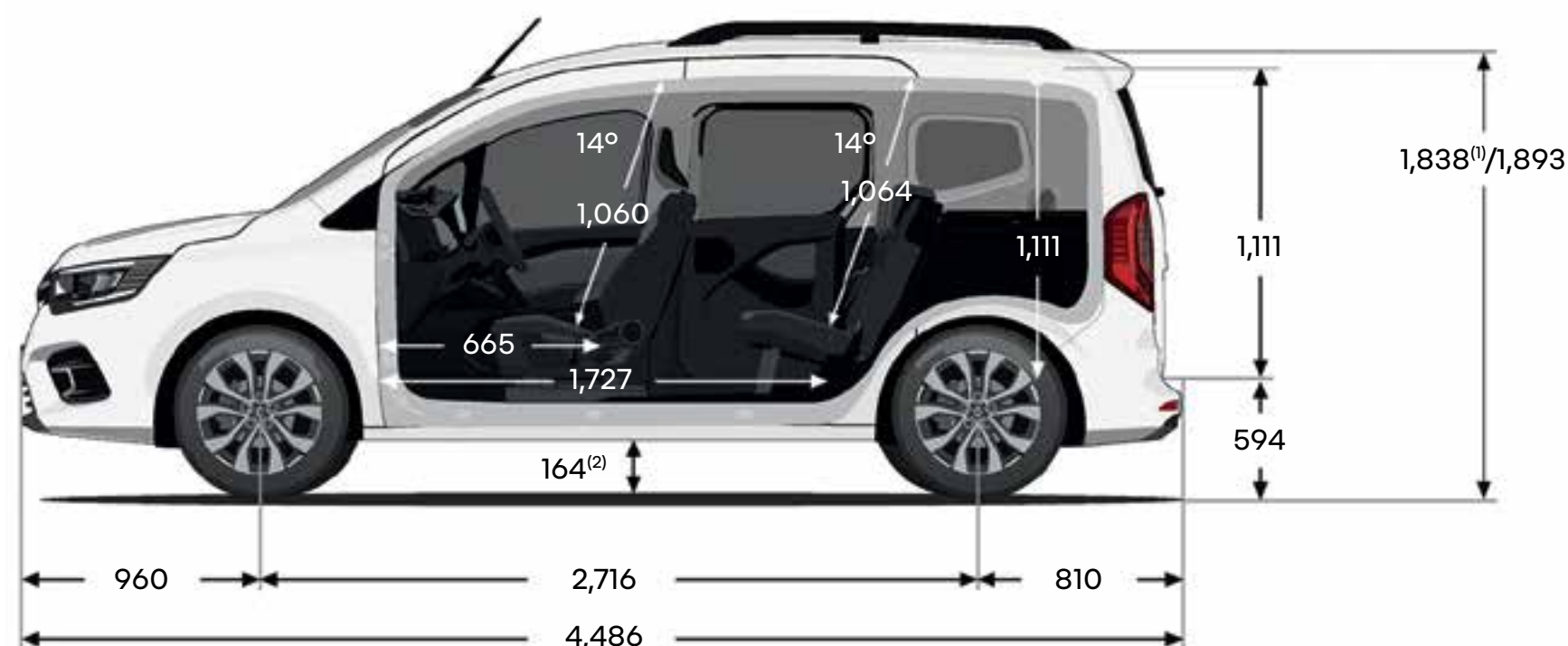

prostornina prtljažnika (v litrih)

dizel / bencin

pod zadnjo polico pri konfiguraciji s 5 sedeži

775

do strehe pri konfiguraciji s 5 sedeži

1.200

pri konfiguraciji z 2 sedežema (zadnja sedežna klop je preklopljena)

2.800

pri konfiguraciji z 1 sedežem
(zadnja sedežna klop in sovoznikov sedež sta preklopljena)

3.500

Dimenzije so v mm.

(1) S pametnimi strešnimi nosilci.

(2) Oddaljenost vozila od tal, prazno vozilo.

(3) Širina odprtine bočnih vrat.

(4) Nakladalna dolžina, pri preklopljeni zadnji sedežni klopi in sovoznikovem sedežu.

(5) Nakladalna dolžina pri preklopljeni zadnji sedežni klopi.

(6) Nakladalna dolžina za zadnjo sedežno klopjo.

(7) Vrednost na višini 100 mm nad pragom.



**preverite vse možnosti
serijske in opcijske opreme**

vsebina ↑

Human First program je celovit varnostni program, ki ga je Renault razvil v sodelovanju z raziskovalci, strokovnjaki in gasilci.

Varnost v cestnem prometu zadeva vse udeležence prometa bodisi pešce, kolesarje ali voznike. Human First program podjetja Renault si prizadeva:

- 1. preprečiti nesreče z razvojem varnostne opreme in naprednih sistemov za pomoč pri vožnji in varnosti**
do 27 naprednih sistemov za pomoč pri vožnji / več kot 60 varnostnih sistemov, do 7 zračnih blazin, otroški sedeži (Isofix), Renaultova rešitev Fixe4sure / več kot 2000 patentov, povezanih z varnostjo, prijavljenih od leta 1970
- 2. obvladovati nesreče z uporabo inovacij, razvitih v sodelovanju z gasilci**
QRRescue / gasilski dostop / več kot 5000 gasilcev, usposobljenih v zadnjih 10 letih v 17 državah po vsem svetu / približno 600 avtomobilov na leto uporabljenih za njihovo usposabljanje
- 3. zmanjšati število nesreč in njihovo resnost z velikim vlaganjem v raziskave in razvoj**
ocena varnosti / povezane storitve / masovni podatki / sistemi umetne inteligence in kibernetске varnosti

[preberite več o human first programu](#)

Renaultove storitve vzdrževanja

Vedno vam stojimo ob strani, da vam olajšamo vožnjo in prihranimo čas pri vzdrževanju vašega vozila Renault: spletne ponudbe in določanje terminov, paketi nespremenljivih cen, pogodbe o vzdrževanju, zavarovanje in asistenca, program My Renault po meri ... Izkoristite naše preproste in hitre rešitve, prilagojene vašim potrebam.

**preberite več o Renaultovih storitvah
vzdrževanja**



Storili smo vse, kar je v naši moči, da bi bila vsebina te tiskovine ob tiskanju točna in bi vsebovala zadnje spremembe. Izdelana je bila na osnovi predserijskih vozil ali prototipov. Renault si v okviru politike nenehnega izpopolnjevanja proizvodov pridržuje pravico, da kadar koli spremeni predstavljene specifikacije, vozila in dodatno opremo. Renaultovi koncesionarji so o teh spremembah obveščeni v najkrajšem možnem času. Izvedenke se lahko razlikujejo glede na posamezne trge, nekatera oprema (serijska, doplačilna ali dodatna) pa morda ni povsod na voljo. Za najnovejše informacije se obrnite na najbližjega pooblaščenega prodajalca. Zaradi tehničnih omejitev pri tiskanju lahko barve v tej tiskovini nekoliko odstopajo od resničnih barv karoserije ali materialov notranjih oblog. Vse pravice so pridržane. Razmnoževanje te tiskovine v kakršni koli obliki ali na kakršen koli način, v celoti ali delno, je brez predhodnega pisnega soglasja družbe Renault prepovedano.

Slike v brošuri so simbolične in informativne. Vsi podatki in informacije, omenjeni na spletni strani in v dokumentih, so začasni in se lahko spremenijo, prav tako si v tekstovnem delu pridružujemo pravico do napak.

Avtorji fotografij: M. Hanisch, C. Schmidt, © Renault Marketing 3D-Commerce
GA Adriatic, d. o. o., Dunajska 22, 1511 Ljubljana | www.renault.si | februar 2023.

Renault priporoča 



vsebina ↑