



MASTER ŠASIJA

Cenik vozil

01.05.2024

KODA VERZIJE	NAZIV VERZIJE	GORIVO	kW (KM)	Cena brez DDV	MPC
ENOJNA KABINA					
TCC 1C2 3 CM	Šasija z enojno kabino L2 P3 Energy dCi 145 VI (!)	Dizel	107(145)	27.740,00 €	33.843,00 €
TCC 1C3 3 CM	Šasija z enojno kabino L3 P3 Energy dCi 145 VI PRO+ (!)	Dizel	107(145)	29.240,00 €	35.673,00 €
TCC 1C3 3 EM	Šasija z enojno kabino L3 P3 Energy dCi 165 VI PRO+ (!)	Dizel	120(165)	30.140,00 €	36.771,00 €
PODALJŠANA KABINA (!)					
TDC 1C3 3 CM	Šasija z dvojno kabino L3 P3 Energy dCi 145 VI (!)	Dizel	107(145)	30.740,00 €	37.503,00 €
TDC 1C3 3 EM	Šasija z dvojno kabino L3 P3 Energy dCi 165 VI (!)	Dizel	120(165)	31.640,00 €	38.601,00 €
Podaljšano jamstvo**				Cena brez DDV	Cena z DDV
Podaljšano jamstvo (5 let/100.000 km)				1.974 €	2.408 €

Ogjikov dioksid (CO2) je najpomembnejši toplogredni plin, ki povzroča globalno segrevanje. Emisije onesnaževal zunanega zraka iz prometa pomembno prispevajo k poslabšanju kakovosti zunanjega zraka. Prispevajo zlasti k čezmerno povišanim koncentracijam prizemnega ozona, delcev PM10 in PM2,5 ter dušikovih oksidov. Skupna kombinirana poraba goriva (WLTP): 4,1 - 7,8 l/100 km. Emisija CO2 (WLTP): 96 - 136 g/km.

Cenik velja do preklica oz. novega cenika. Ga adriatic si pridržuje pravico do morebitnih sprememb informacij, ki so podane v ceniku. Vse podane cene (MPC*= maloprodajne cene) so neobvezujoče priporočene cene in vključujejo 22 % DDV in DMV. Določene paketne kombinacije opreme ali akcije lahko povzročijo odstopanja pri izračunu končne cene. Podrobne informacije o cenah dobite pri pooblaščenih trgovcih Renault.



MASTER ŠASIJA

Serijska oprema

SERIJSKA OPREMA ENOJNA KABINA

VARNOST

Čelna varnostna blazina za voznika
Sistem samodejnega prižiga luči in senzor za dež
ESP - sistem za nadzor stabilnosti vozila
Tritočkovni varnostni pasovi spredaj + zadaj pri podaljšani kabini
Centralno zaklepanje z daljinskim upravljanjem
Zunanji ogledali na kratkih nosilcih
Sistem Stop&Start (Odvisno od verzije)
SCR - Selektivna katalitična redukcija (AdBlue)
Hill start asist
Extended grip

FUNKCIONALNOST

Ročna klimatska naprava
Električna nastavljiva in ogrevana zunanja ogledala
Električni pomik stekel spredaj - impulzno pri vozniku
Voznikov sedež nastavljiv po višini, dolžini in naklonu
80 literski rezervoar za gorivo
LED dnevne luči C shape

MULTIMEDIJA

Zvočnika in predoprema za radio

TOVORNI PROSTOR

Pločevinasta pregradna stena z oknom
Brez plastičnih oblog zadaj
Alternator 185A
Potovalni računalnik

DIZAJN

Tonirana stekla
Jeklena platišča 41 cm (16")
Tekstilno oblazinjenje

DODATKI

Rezervno kolo normalnih dimenzij
Zaprta predal pred sovoznikom

SERIJSKA OPREMA DVOJNA KABINA (dodatno na opremo ENOJNA KABINA)

DODATKI

Klop za 4 osebe v 2 vrsti sedežev
Leva vrata z drsnim oknom
Desna vrata z drsnim oknom



MASTER ŠASIIJA

Cenik opcij in paketov

VARNOST	opombe	koda	ENOJNA KABINA	PODALJŠANA KABINA	CENA BREZ DDV	CENA Z DDV
Paket PRO+ 2020: - Tempomat - Meglenki spredaj - Radio MP3 z AUX, USB in Bluetooth vmesnikom z DAB (velikosti 1 DIN)	1	PKAGR1	0	0	199 €	243 €
Paket Funkcionalnost 2020: - Vrtljiva mizica za dokumente/prenosnik - Predal pod sopotnikovo klopjo - Izvlečna mizica v armaturni plošči pred sovoznikom - Pokrov predala na sredini armaturne plošče		PKAC4A	0	0	200 €	244 €
Prednja varnostna blazina za sopotnika	5	AIRBA2	0	0	250 €	305 €
Ogledalo za mrtvi kot		RTVIO2	0	0	50 €	61 €
Zunanji ogledali na dolgih nosilcih		RGRAND	0	0	70 €	85 €
Tahograf		CTL2	0	0	460 €	561 €
Vlečna kljuka		ATREM	0	0	350 €	427 €
105 literski rezervoar za gorivo	11	RES100	0	0	100 €	122 €
TOVORNI PROSTOR		koda				
Dodatno kablovje za adaptacije		CABADP	0	0	50 €	61 €
Konektor za dostop do parametrov vozila		BOIADP	0	0	100 €	122 €
2 konektorja za dostop do informacij tovornega prostora		ADPCNC	0	-	40 €	49 €
Podaljšano kablovje na šasiji		CABAL1	0	0	10 €	12 €
Dodatna jermenica na motorju	4	PFMOT	0	0	100 €	122 €
Aluminijast Keson + nosilec zadaj za prevoz dolgega tovora + škatla za orodje	7,8	RIART1	0	0	2.800 €	3.416 €
Aluminijast Keson	9,10	RIDRAB	-	0	2.350 €	2.867 €
PREM06		PREM06	D	0	0 €	0 €
Zaščita pod motorjem		KITGRV	0	0	90 €	110 €



UDOBJE		koda				
Voznikov sedež nastavljen po dolžini, višini, naklonu in v ledvenem delu	2,3	COLOMB	0	0	100 €	122 €
Vzmeten voznikov sedež		COREHA	0	0	550 €	671 €
Samostojen sovoznikov sedež nastavljen po dolžini, višini, naklonu in v ledvenem delu z naslonom za roke	6	PARLOM	0	0	50 €	61 €
MULTIMEDIJA		koda				
Paket PRO+ Navi 2023: - Navigacijska naprava Carminat TomTom - Radio Rlink - Funkcija povezljivosti z aplikacijo Android Auto™ - Spletna povezava - Nadgradnja zemljevida Carminat TomTom® Zahodna Evropa - Tempomat - Meglenki spredaj						
	12	PKRL14 PCU0W**	0	0	399 €	487 €
DIZAJN		koda				
MINERALNO BELA		QPA\$QNG	0	0	0 €	0 €
ENOSLOJNA BARVA			0	0	150 €	183 €
KOVISNKA BARVA			0	0	750 €	915 €
POSEBNE BARVE (CONTR)					1.500 €	1.830 €

OPOMBE

- 1 Ni mogoče v kombinaciji z opcijo PKRL14 PCU0W
- 2 Ni mogoče v kombinaciji z opcijo COREHA
- 3 Obvezno v kombinaciji z opcijo ACCAV1
- 4 Obvezno v kombinaciji z opcijo CABADP
- 5 Ni mogoče v kombinaciji z opcijo PKAC4A
- 6 Ni mogoče v kombinaciji z opcijo PKAC4A
- 7 Obvezno v kombinaciji z opcijo ATREM CABADP COREHA KITGRV RES100 pri verziji TCC 1C3 3 CM in TCC 1C3 3 EM
- 8 Obvezno v kombinaciji z opcijo CABADP PREM06 pri verziji TDC 1C3 3 CM in TDC 1C3 3 EM
- 9 Ni mogoče v kombinaciji z opcijo RIART1
- 10 Obvezno v kombinaciji z opcijo CABADP PREM06 pri verziji TDC 1C3 3 CM in TDC 1C3 3 EM
- 11 Ni mogoče v kombinaciji z opcijama RIDRAB in RIART1
- 12 Ni mogoče v kombinaciji z opcijo PKAGR1
- ** obvezno izbrati oba paketa
- (!) Naročanje trenutno ni mogoče



Cenik opcij
dizajn

NOTRANJOST	koda	ENOJNA KABINA	PODALJŠANA KABINA
Temnosiva notranjost	HARM01	S	S
OBLAZINJENJE	koda	ENOJNA KABINA	PODALJŠANA KABINA
Oblazinjenje iz tkanine	DRAP01	S	S
BARVE	koda	ENOJNA KABINA	PODALJŠANA KABINA
ENOSLOJNA BARVA			
MINERALNO BELA	QNG	O	O
SIVA URBAN	KPW	O	O
KOVINSKA BARVA			
MODRA GRIS	J47	O	O
SIVA ETIOLE	KNH	O	O
ČRNA NACRE	676	O	O



MINERALNO BELA



ČRNA MIDNIGHT



SIVA ETIOLE



SIVA URBAN



MODRA GRIS



MASTER ŠASIJA

Tehnične karakteristike

MOTOR	Energy dCi 145 VI	Energy dCi 165 VI
Veljaven od: 01/10/2023	Dizel	Dizel
Depolucijska norma	EuroVIId	EuroVIId
Katalizator	Katalizator + Filter trdih delcev + SCR	
Vrsta turbinskega polnilnika	Twin Turbo	Twin Turbo
Stop & start + energy smart management	Da	Da
MOTOR		
Gibna prostornina (cm ³)	2298	2298
št.valjev / št.ventilov	04/16	04/16
Max moč kW CEE (KM) pri obr/min	107(145)/3500	120(165)/3500
Max navor Nm CEE pri obr/min		380
Vbrizg goriva	Direktni common rail	Direktni common rail
MENJALNIK		
Tip	Ročni	Ročni
Število prestav	6	6
PLATIŠČA IN PNEVMATIKE		
Serija	225/65 R16	225/65 R16
ZMOGLJIVOSTI		
Največa brzina (km/h)	176	176
PORABA IN IZPUSTI WLTP**		
Mješovita vožnja (l/100 km)	10,2-12,3	10,2-10,5
Emisija CO ₂ (g/km)	275-323	323-330
REZERVOAR ZA GORIVO		
Obujam (litara)	80	80
AdBlue tank (litara)	28	28

* Odnosi se za nove verzije



DIMENZIJE OSNOVNE SPECIFIKACIJE	ENOJNA KABINA L2H1	ENOJNA KABINA L3H1	PODALUŠANA KABINA L3H1
Pogon	Prednji	Prednji	Prednji
Dolžina vozila	5670	6320	6320
Višina vozila	2265	2258	2263
Največje skupna teža (!)	3,5	3,5	3,5
VANJSKE DIMENZIJE (mm)			
Skupna dolžina	5575	6225	6225
skupna višina (min/max)	2486/2499	2475/2488	2731/2744
Medosna razdalja	3682	4332	4332
Prednji previs	869	869	869
Zadnji previs	1024	1024	1024
Skupna širina brez/z ogledali	2070/2470	2070/2470	2070/2470
Širina med kolesi spredaj	1750	1750	1750
Širina med kolesi zadaj	1730	1730	1730
Visina šasije	178/185	172/181	169/179
DIMENZIJE ŠASIJE (mm)			
Dolžina (notranja/zunanja)	3184/3466	3834/4840	3084/4044
Širina (notranja/zunanja)	2170/2350	2170/2350	2170/2350
Višina (notranja/zunanja)	735/740	736/741	731/736
DIMENZIJE SANDUKA (mm)			
Dolžina (notranja/zunanja)	3170/3230	3840/3900	3170/3230
Širina (notranja/zunanja)	2040/2100	2040/2100	2040/2100
Višina (notranja/zunanja)	400	400	400
TEŽINA (kg)			
Največja skupna teža	3500	3500	3500
Teža vozila *	1874	1895	2067
Največja nosilnost **	1626	1605	1433
Največja obremenitev preme (spredaj/zadaj)	1850/2100	1850/2100	1850/2100
Največja teža prikolice (z zavorami/brez zavor)	2500/750	2500/750	2500/750
IZVOĐENJE			
Min. obračalni krog (med stenami/med pločniki)	14,1/13,6	16,2/15,7	16,2/15,7

* = podatki bodo na voljo kasneje

**Vozni cikel WLTP – svetovno usklajen preizkusni cikel za lahka vozila. Postopek WLTP ima tri različne vozne cikle za različne razrede vozil, ki upoštevajo dejansko razmerje med močjo in maso. Preizkusni cikel sestavljajo štiri razdelki – nizek, srednji, visok in zelo visok. Ti simulirajo mestno in izvenmestno vožnjo ter vožnjo po hitrih cestah in avtocestah.

*** Podatki se lahko spreminjajo glede na konfiguracijo vozila

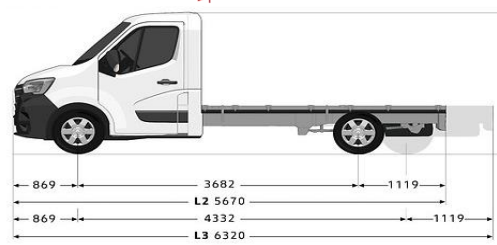
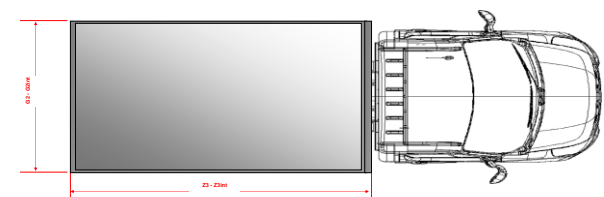
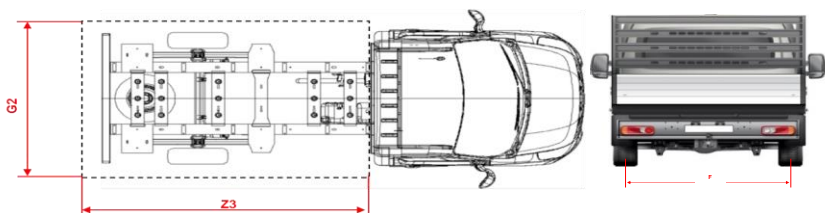
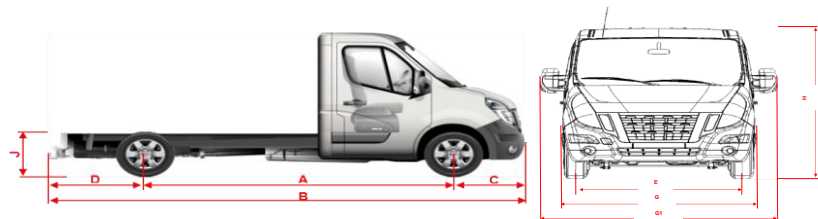
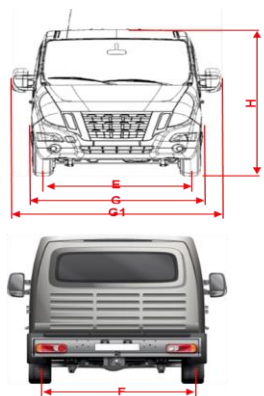

L2H1 2265
L3H1 2258

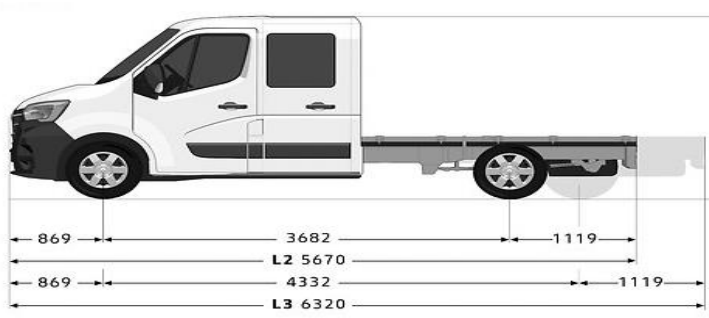
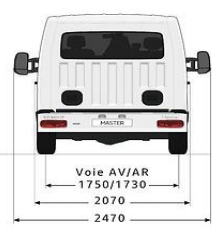

L2H1 2272
L3H1 2263

