

Renault **EASY CONNECT** - Multimedijski sistemi

EASY LINK sistemi



PREVIDNOSTNI UKREPI ZA UPORABO (1/2)

Iz varnostnih razlogov in da ne bi prišlo do materialne škode je treba pri uporabi sistema obvezno upoštevati spodnje varnostne ukrepe. Obvezno upoštevajte zakonske odredbe države, v kateri se nahajate.



Previdnostni ukrepi glede uporabe sistema

- Upravljanje gumbov in branje informacij na zaslonu je mogoče le, ko to dopuščajo cestne razmere.
- Glasnost prilagodite tako, da bo mogoče slišati tudi zvoke iz okolice.

Previdnostni ukrepi glede navigacije

- Uporaba navigacijskega sistema nikakor ne pomeni, da vozniku ni treba voziti odgovorno in previdno.
- Odvisno od zemljepisnega območja se lahko zgodi, da zemljevid nima najnovejših podatkov o poteh. Bodite previdni. V vsakem primeru imajo cestno prometni znaki in predpisi prednost pred navodili navigacijskega sistema.

Materialni previdnostni ukrepi

- Sistema ne razstavljajte ali spreminjajte, sicer obstaja tveganje materialne škode in požara.
- V primeru težav v zvezi z delovanjem in glede vseh postopkov razstavljanja kontaktirajte predstavnika proizvajalca.
- V čitalnik ne vstavljajte tujkov ali poškodovanih oz. umazanih zunanjih pomnilnikov podatkov (ključ USB, kartica SD itd.).
- Uporabljajte samo zunanje pomnilnike podatkov (ključ USB, priključek itd.), ki so združljivi z vašim sistemom.
- Zaslon vedno čistite s krpo iz mikrovlaken.
- Na območju ne uporabljajte izdelkov, ki vsebujejo alkohol, in/ali tekočin v razpršilu.

Pred uporabo sistema morate obvezno sprejeti splošne prodajne pogoje.

Opis modelov, ki jih v teh navodilih ni, je bil pripravljen na podlagi lastnosti, znanih na dan priprave tega dokumenta. Pri nekaterih znamkah in modelih telefonov so lahko nekatere funkcije delno ali v celoti nezdružljive z multimedijskim sistemom vozila.

Če želite več informacij, se posvetujte s predstavnikom servisne mreže vozila.

PREVIDNOSTNI UKREPI ZA UPORABO (2/2)



Zaščita osebnih podatkov

Podatki o vas so zbrani prek vašega vozila. Obdela jih proizvajalec, ki deluje kot obdelovalec, v skladu z veljavnimi predpisi.

Vaši osebni podatki, se lahko uporabijo za:

- izboljšanje in optimizacijo vaše uporabe vozila in povezanih storitev;
- izboljšanje izkušnje v vozilu in med vožnjo;
- izboljšanje prometne varnosti in sistemov napovednega vzdrževanja;
- izboljšanje sistemov pomoči pri vožnji;
- ponudbo storitev z dodano vrednostjo, ki so povezane z vozilom.

Proizvajalec sprejme vse potrebne varnostne ukrepe za zagotavljanje, da obdelava vaših podatkov poteka popolnoma varno. Multimedijski sistem vam omogoča, da izbrišete svoje osebne podatke.

Če želite izvedeti več o uporabi vaših podatkov in vaših pravicah, si oglejte <https://easyconnect.renault.com>.

Navodila združujejo skupino obstoječih funkcij za opisane modele. Njihova prisotnost je odvisna od modela opreme, izbranih možnosti in države komercializacije. Prav tako so lahko v tem dokumentu opisani načini delovanja, ki se bodo pojavili tekom leta. Zasloni, prikazani v uporabniškem priročniku so le za ponazoritev.

V S E B I N A

Poglavje

Splošno

1

Navigacija

2

Multimedijski sistem

3

Telefon

4

Aplikacije – Easy Connect

5

Vozilo

6

Sistem

7

Kazalo

8

Splošno

Splošen opis	1.2
Predstavitve možnosti upravljanja	1.4
Načela uporabe	1.8
Vklop/izklop	1.12
Dodajanje in upravljanje pripomočkov	1.13
Uporaba prepoznavanja govora	1.16

SPLOŠNI OPIS (1/2)

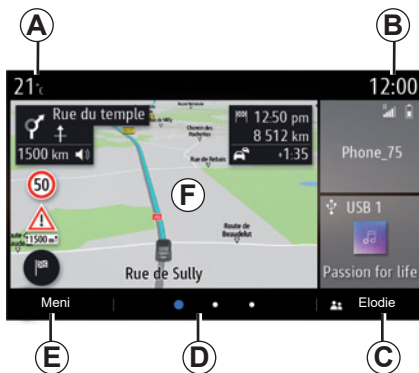

Začetni zasloni

- A** Zunanja temperatura.
- B** Ura
- C** Izbrani uporabniški profil. Če želite konfigurirati uporabniški profil, glejte razdelek z naslovom »Nastavitve«.
- D** Indikator strani: podrsajte po območju vsebine, da se premaknete po straneh.
- E** Dostop do glavnega menija.
- F** Začetna stran/dostop do funkcij.

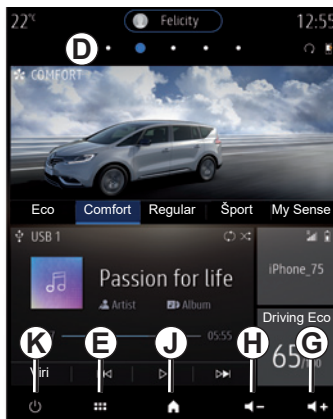

- G** Povečanje glasnosti vira med poslušanjem.
- H** Zmanjšanje glasnosti vira med poslušanjem.
- J** Prikaz začetnega zaslona:
 - kratek pritisk: dostop do prve začetne strani;
 - dolg pritisk: prikaz vseh začetnih strani.

K Dostop do funkcij.

- Dolg pritisk: ponovni zagon sistema;
- kratek pritisk: izklop radia ali glasbe, izklop zaslona, preklop v stanje pripravljenosti.

Opomba: konfiguracijo začetne strani lahko spremenite. Za več informacij glejte poglavje »Dodajanje in upravljanje pripomočkov«.

Več informacij najdete v uporabniškem priročniku, ki ga lahko odprete prek pojavnega menija.

SPLOŠNI OPIS (2/2)



Zaslon menijev

L V tem območju so glede na meni prikazane bližnjice do funkcij v teku.

M Kontekstni meni

N V tem območju je glede na meni prikazanih od dva do pet gumbov.

P Prejšnja stran

Q Glavni meni

Opomba: odvisno od stopnje opreme se na domačem zaslonu prikažejo samo funkcije, ki jih je mogoče izbrati.



Več informacij najdete v uporabniškem priročniku, ki ga lahko odprete prek pojavnega menija.

PREDSTAVITEV GUMBOV ZA UPRAVLJANJE (1/4)

Upravljalni zaslon

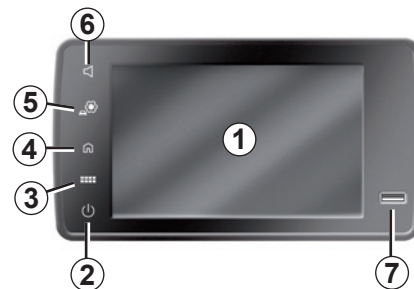
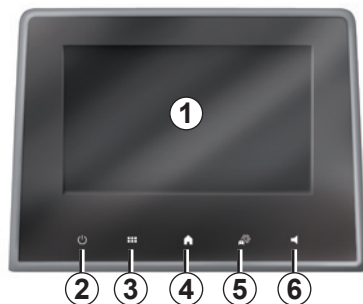

	Funkcija
1	Zaslon multimedijskega sistema
2	Pritisnite in držite (približno 5 sekund): ponovni zagon sistema. Kratek pritisk: radio/glasba OFF, izklop zaslona, preklop v stanje pripravljenosti, vklop/izklop.
3	Dostop do glavnega menija.
4	Dostop do začetnega zaslona.
5	Dostopite do menija za nastavitve.
6	Prilagoditev glasnosti (1 ali 2 gumba, odvisno od zaslona).
7	Vtičnica USB.

PREDSTAVITEV GUMBOV ZA UPRAVLJANJE (2/4)

Glavna upravljalna enota



Daljinski upravljalnik



	Funkcija
8	Pritisk: – Vklon/izklop Vrtenje: – glasnost vira zvoka, ki se trenutno predvaja.
9	Dostop do glavnega menija.
10	Premikanje: – Krmarjenje znotraj izbranega območja. – gor/dol: pomikanje po različnih delih trenutne strani (zgoraj, na sredini in spodaj); – levo/desno: pomikanje po različnih zavihkih menija; – premik po straneh. Obračanje: – pomikanje po različnih elementih območja; – pomikanje po seznamu; – sprememba merila zemljevida za navigacijo (način ZOOM). Pritisk: – potrditev.
11	Neposredni dostop do menija MULTI-SENSE.
12	Vrnitev na predhodni zaslon.

PREDSTAVITEV GUMBOV ZA UPRAVLJANJE (3/4)

Stikala pod volanom

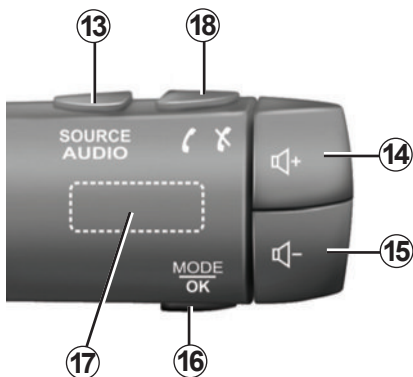
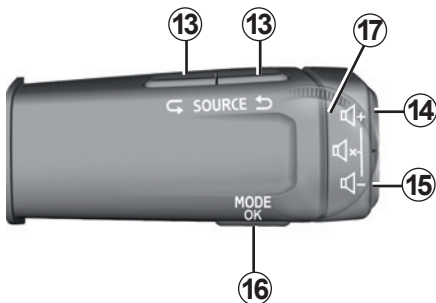

	Funkcija
13	Izbira vira zvoka.
14	Povečanje glasnosti vira med poslušanjem.
14 + 15	Izklop/vklop zvoka radia. Začasna zaustavitev/predvajanje zvočnega posnetka. Prekinitev sintetizatorja glasu glasovnega prepoznavanja.
15	Zmanjšanje glasnosti vira med poslušanjem.
16	Kratek pritisk: – potrditev dejanja. Daljši pritisk: – vrnitev na predhodni zaslon/nivo med premikanjem v menijih. – preklic dejanja v teku.
17	Pomikanje po radijskih postajah ali zvočnih posnetkih/zbirkah. Pomikanje po seznamu števil, če je telefon povezan z multimedijskim sistemom.

PREDSTAVITEV GUMBOV ZA UPRAVLJANJE (4/4)

Stikala pod volanom

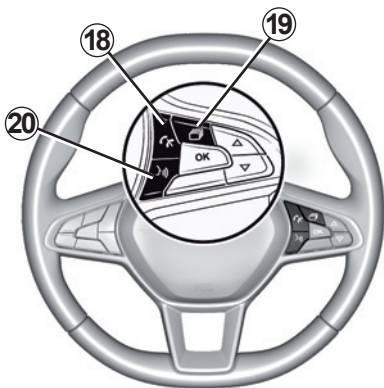

	Funkcija
18	Odložitev/dvig slušalke.
19	Pomikanje po podatkih glede na način prikaza (zvok, kompas, moč motorja itd.).
20	Kratek pritisk: – vklop/izklop glasovnega prepoznavanja v multimedijem sistemu. Daljši pritisk: – vklop/izklop glasovnega prepoznavanja v telefonu, če je povezan z multimedijem sistemom.

NAČELA UPORABE (1/4)



Multimedijska ploščica

Premikanje po meniju

Zaslon multimedijskega sistema lahko uporabite za dostop do funkcij sistema. Za izbiro enega od menijev se dotaknete zaslona multimedijskega sistema.

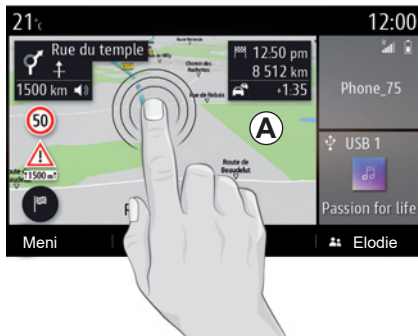

Upravljanje z gibi

- Kratak pritisk: s prstom se dotaknete dela zaslona in nato prst umaknete z zaslona.
- Dolg pritisk: dotik zaslona naj traja 1 sekundo ali več.

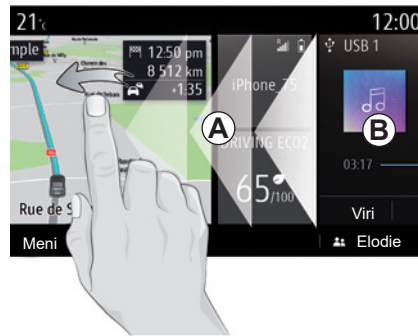

- Prečno premikanje (panoramsko premikanje): pritisnite in zadržite pritisk na zaslону z enim prstom ter podrsnite po zaslону.
- Hitro podrsnite: hitro podrsnite s prstom od leve proti desni, da preklopite iz začetne strani **A** na začetno stran **B**.
- Povlecite in spustite: dotaknite se dela zaslona za vsaj eno sekundo in pri tem premaknite predmet.
- Povečanje in pomanjšanje: približajte prsta na zaslону ali ju razmaknite.

NAČELA UPORABE (2/4)



Predstavitev začetnih strani

Začetne strani so privzeti zasloni vašega multimedijskega sistema. Vaš sistem ima več začetnih strani **1**, ki jih je mogoče prilagoditi. Premaknite se z ene strani na drugo tako, da podrsate s prstom ali da pritisnete gumb **1**, ki ustreza želeni strani.

Začetne strani sestavljajo pripomočki in funkcije, kot so navigacijski sistem, radio itd.



Ti pripomočki omogočajo neposredni dostop do glavnega zaslona funkcije, v nekaterih primerih pa jih lahko upravljate neposredno na katerem od glavnih zaslonov (na primer za menjavo radijske postaje).

Če vas zanima opis začetne strani, glejte poglavje »Splošni opis«.

Opomba: konfiguracijo začetnih strani lahko spremenite. Za več informacij glejte poglavje »Dodajanje in upravljanje pripomočkov«.

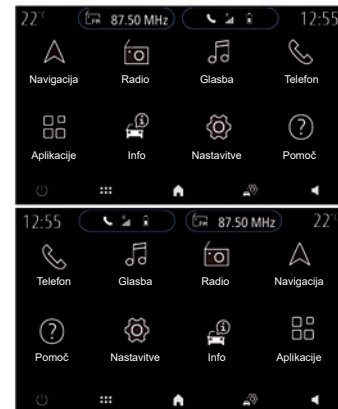

Ovisno od države in smeri branja je prikaz začetnih strani, funkcij in informacij lahko obraten.

NAČELA UPORABE (3/4)



Predstavitve glavnega menija

Za dostop do glavnega menija pritisnite **2** na zaslonu ali na osrednji upravljalni enoti.

Sistem ima več menijev, do katerih je mogoče dostopiti iz glavnega menija:

- »Navigacija«: združuje vse funkcije satelitskega vodenja, cestne zemljevide in prometne informacije;
- »Radio«: omogoča upravljanje radia in predvajanje zvoka;

- »Glasba«: upravljanje predvajanja zvočnih datotek;
- »Telefon«: uporablja se za seznanitev enega ali več mobilnih telefonov s sistemom in omogoča uporabo v prostoročnem načinu;
- »Aplikacije«: uporablja se za upravljanje fotografij, videoposnetkov in aplikacij;
- »Info«: zagotavlja informacije, povezane z multimedijским sistemom
- »Nastavitve«: uporablja se za upravljanje nekaterih delov opreme vozila, kot so funkcija MULTI-SENSE, sistemi za pomoč pri vožnji, kamera za vzvratno vožnjo ter funkcija Driving Eco kot tudi za prilagajanje različnih nastavitev multimedijskega sistema, kot sta prikaz, jezik itd.;
- Uporabite »Pomoč«: če želite po potrebi stopiti v stik s kličnimi centri (v primeru okvare, zdravstvo, storitve);

- »Predlogi & napotki«: uporablja se za obveščanje o dogodkih po kategoriji: »Navigacija«, multimedijški sistem, »Telefon« ipd.

Opomba: razpoložljivost nekaterih menijev je odvisna od opreme vozila.

Nekatere nastavitve je treba spremeniti med delovanjem motorja, da se shranijo v multimedijški sistem.



Zaradi varnostnih razlogov je priporočljivo, da vse te nastavitve opravite, ko vozilo miruje.

NAČELA UPORABE (4/4)

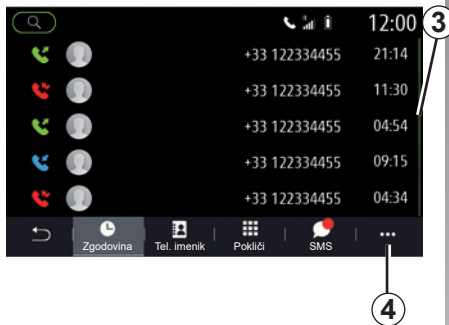

Drnsni trak

Vrstica 3 pokaže trenutni položaj znotraj strani. Podrsajte navzgor ali navzdol po zaslonu multimedijskega sistema, da se prikaže seznam in se pomikate po strani.

Kontekstni meni

V večini menijev sistema je na voljo pojavni meni 4, ki omogoča dostop do podmenijev (brisanje priljubljenih, sprememba trenutne poti, nastavitve ipd.) in do uporabniškega priročnika za multimedijski sistem.



Funkcije, ki niso na voljo

V skladu s prometnimi predpisi posameznih držav nekatere funkcije, kot so »Video«, »Fotografija«, dostop do vodnika in nekatere druge nastavitve, morda niso na voljo med vožnjo.

Funkcije, ki niso na voljo, so označene z ikono 5.

Če želite dostopati do funkcij, ki niso na voljo, ustavite vozilo.

Opomba: predpisi nekaterih držav določajo, da morate zategniti ročno zavoro, če želite dostopati do aplikacij. Če želite več informacij, se posvetujte s predstavnikom servisne mreže vozila.



Čiščenje

Multimedijski sistem je opremljen z zaslonom proti bleščanju.

Multimedijski sistem ustrezno očistite, a nanj ne pritisajte premočno. Uporabljajte samo krpo iz mikrovlaken.

Ne uporabljajte izdelkov, ki vsebujejo alkohol, ali drugih tekočin.

ZAGON, ZAUSTAVITEV



1

Vklop

Multimedijski sistem se vklopi:

- ob zagonu motorja;
- ko pritisnete stikalo **1** na zaslonu multimedijskega sistema ali osrednjo upravljalno enoto.



1

Izklop

Multimedijski sistem se izklopi:

- ko pritisnete in zadržite stikalo **1** na zaslonu multimedijskega sistema ali osrednjo upravljalno enoto;
- ko tapnete stikalo **1** na zaslonu multimedijskega sistema ali osrednjo upravljalno enoto, lahko:
 - izklopite radio/glasbo;
 - izklopite zaslon;
 - »Stanje pripravljenosti«.
- ob zaklepanju odpiralnih delov vozila.



Zaslon z uro/temperaturo/ datumom

Ta zaslon se prikaže, ko izberete funkcijo »Stanje pripravljenosti«.

DODAJANJE IN UPRAVLJANJE PRIPOMOČKOV (1/3)



Prilagajanje začetnih strani

Sistem ima tri začetne strani, ki jih je mogoče prilagoditi in vključujejo številne pripomočke, s katerimi lahko dostopate do funkcij, kot so navigacijski sistem, radio, nastavitve itd.

Če želite dostopati do funkcije ali v nekaterih primerih neposredno upravljati funkcijo na glavnem zaslonu, pritisnite enega od pripomočkov na začetni strani (tako lahko na primer spremenite radijsko postajo ali dostopate do telefona).

Konfiguracijo začetnih strani lahko spremenite tako, da dodate pripomočke.

Če želite dostopati do nastavitve za prilagoditev začetne strani, na začetni strani pritisnite in zadržite zaslon multimedijskega sistema **1**.

Konfiguracija pripomočka je vezana na profil. Ob spremembi profila se spremeni tudi prikaz pripomočkov.



Zaradi varnosti vam svetujemo, da vse te nastavitve opravite pri zaustavljenem vozilu.

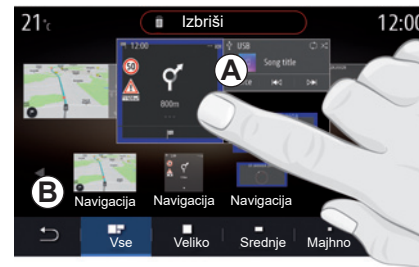

Dodajanje pripomočka

Izberite začetno stran **A**, ki jo želite prilagoditi.

V območju **B** izberite funkcijo pripomočka, ki naj bo prikazana. Za potrditev dejanja izbrani pripomoček spremeni barvo.

Povlecite pripomoček iz območja **B** in ga premaknite na zeleno lokacijo na začetni strani **A**.

DODAJANJE IN UPRAVLJANJE PRIPOMOČKOV (2/3)



Prilaganje pripomočkov

Izberite pripomoček v območju **B**, tako da se dotaknete zaslona (izbira/položaj), in nato izberite končni položaj v območju **A**.

Če želite pripomoček premakniti z ene strani na drugo, na domači strani izvedite daljši pritis, izberite pripomoček ter ga povlecite in spustite na želeno stran.

Opomba: nekatere pripomočke lahko uporabite le enkrat, kar je odvisno od njihove velikosti. Pripomoček za posamezno funkcijo je na strani mogoče uporabiti le enkrat.



Velikost pripomočka

Velikost pripomočka lahko prilagodite tako, da enega od robov pripomočka približate/razmaknete. Ko je dosežena omejitev velikosti, se prikaže rdeč okvir.

Pri nekateri opremi lahko velikost pripomočkov izberete v vrstici **C**. Nekatere aplikacije imajo le eno velikost. Število pripomočkov, ki so prikazani na začetnem zaslonu, se lahko razlikuje glede na velikost multimedijskega zaslona. Pritisnite in pridržite domačo stran, če si želite ogledati vse svoje domače strani.

Pripomočka »Naslov« in »Stik«

Za konfiguriranje teh dveh pripomočkov je treba vklopiti storitve. Glejte razdelek »Vklop storitev«.

»Naslov«

Multimedijski sistem vas preusmeri v meni »Navigacija«.

V priljubljenih naslovih ali zgodovini klincev izberite ali ročno vnesite naslov, ki ga želite prikazati v funkciji One Touch.

»Stik«

Multimedijski sistem vas preusmeri na seznam stikov v telefonu (če je telefon povezan z multimedijskim sistemom).

Na seznamu stikov v telefonu izberite stik, ki ga želite prikazati v funkciji One Touch.

Opomba: podatki o teh dveh pripomočkih so shranjeni v multimedijem sistemu, tudi če telefon ni povezan z multimedijskim sistemom. **Ti podatki niso zaupni.**

DODAJANJE IN UPRAVLJANJE PRIPOMOČKOV (3/3)



Odstranitev pripomočkov

Izberite pripomoček, ki ga želite izbrisati in ga povlecite v gumb »Izbrisi« 2 ali ga z drsnim pomikom premaknite v območje B.

Posebnost:

- brisanje pripomočkov je najbolj učinkovito z ukazom izbira/položaj, saj se morate le dotakniti zaslona: izberete pripomočke in nato pritisnete gumb »Izbrisi« 2;
- za potrditev dejanja izbrani pripomoček spremeni barvo.



Če želite izbrisati več pripomočkov, za prikaz popolnega pogleda vseh začetnih zaslonov v pojavnem meniju 3 pritisnite gumb »Izbrisi«.

Glede na izbiro izberite:

- zelene pripomočke in nato pritisnete gumb »Izbrisi« 4;
- vse pripomočke z vseh strani, nato pa najprej pritisnete »Izberi vse« 6 in potem »Izbrisi« 4.

Brisanje začetne strani

Če želite začetno stran izbrisati, morate izbrisati vse pripomočke na tej strani.

Kontekstni meni

Uporabite pojavni meni 3, da:

- izbrisate enega ali več pripomočkov na začetnih straneh;
- obnovite privzeto konfiguracijo začetne strani.

Shranjevanje in izhod

Če želite shraniti nastavitve domače strani in zapreti, pritisnite gumb »Nazaj« 5.



Zaradi varnosti vam svetujemo, da vse te nastavitve opravite pri zaustavljenem vozilu.

UPORABA GLASOVNEGA PREPOZNAVANJA (1/10)

Predstavitev

Vaš multimedijski sistem ima sistem glasovnega prepoznavanja [🗣️], ki omogoča glasovno upravljanje nekaterih funkcij v multimedijem sistemu in v vašem telefonu. To vam omogoča uporabo multimedijskega sistema ali telefona, ne da bi roke umaknili z volana.

Opomba: položaj gumba za funkcijo prepoznavanja glasu se lahko razlikuje. Za več informacij glejte navodila za uporabo vozila.

Sistem za glasovno prepoznavanje ne shrani glasu ali zahtev ter ne vključuje glasovne pomoči, pri kateri lahko sistem vzpostavi stik s stranko in odgovori na vprašanja.

Primeri:

- Kakšno je vreme v mestu Paris?
- Ali so danes zjutraj na moji poti kakšne motnje v prometu?

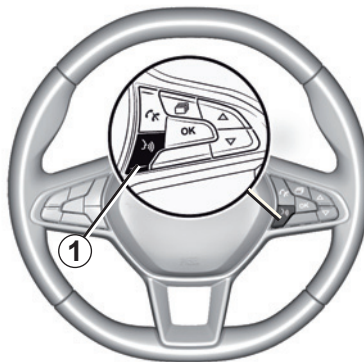

Glasovni nadzor

Z glasovnim upravljanjem lahko pokličete stik iz svojega imenika, vnesete cilj in preklopite radijsko postajo brez dotikanja zaslona. Pritisnite tipko **1** ter sledite glasovnim navodilom sistema in navodilom sistema na zaslonu.

Aktiviranje

Za vklop sistema za glasovno prepoznavanje pritisnite gumb za glasovno prepoznavanje [🗣️] v vozilu.

Opomba: pri uporabi glasovnega prepoznavanja vedno počakajte na zvočni signal, preden začnete govoriti.

Deaktiviranje

Za izklop sistema glasovnega prepoznavanja pritisnite in zadržite gumb za glasovno prepoznavanje [🗣️] ali po zvočnem signalu izrecite »Prekini«.



Previdnostni ukrepi glede navigacije

Uporaba navigacijskega sistema nikakor ne pomeni, da vozniku ni treba voziti odgovorno in previdno.

Med uporabo glasovnega prepoznavanja lahko sintetizator glasu prekinete tako, da pritisnete gumb **1** ali narekujete ukaz. Zvočni signal je znak, da lahko začnete govoriti.

UPORABA GLASOVNEGA PREPOZNAVANJA (2/10)

S funkcijo glasovnega prepoznavanja v multimedijem sistemu

Glavni glasovni ukazi za multimedijem sistem

Izrecite »Glavni zaslon« ali »Nazaj« za vrnitev na glavni zaslon glasovnega prepoznavanja.

Za izhod iz menija za glasovno prepoznavanje recite »Prekini«.

Za poslušanje podrobnosti za vsak zaslon sistema in funkcij, ki so na voljo, recite »Pomoč«.

Izrecite »Naslednja stran«, »Prejšnja stran«, »Prva stran«, »Zadnja stran«, da se boste lahko pomikali po seznamih glasovnega prepoznavanja.

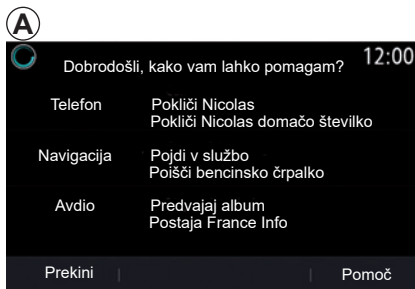

Meni funkcije za glasovno prepoznavanje

V glavnem meniju za glasovno upravljanje lahko z glasovnimi ukazi upravljate naslednje funkcije:

- »Telefon«;
- »Navigacija«;
- »Avdio«.

Funkcije, ki so na zaslonu prikazane v modri barvi, so ukazi, ki jih je mogoče izgovoriti in jih multimedijem sistem razume.

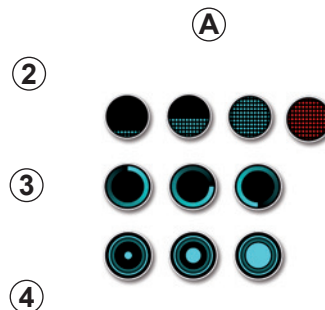

Kazalnik glasovnega prepoznavanja A

Kazalnik glasovnega prepoznavanja **A** sestavljajo barvne oznake in ikone.

- Ikona **2** pomeni, da vas multimedijem sistem posluša: barva indikatorja **A** optimizira glasovno prepoznavanje.
- nizka modra oznaka: srednje dobro glasovno prepoznavanje

UPORABA GLASOVNEGA PREPOZNAVANJA (3/10)

- polovična modra oznaka: dobro glasovno prepoznavanje;
 - polna modra oznaka: optimalno glasovno prepoznavanje;
 - rdeča oznaka: uporabnikov glas je preglasen in sistem težko prepozna ukaz.
- Ikona **3** pomeni, da multimedijski sistem analizira vaš ukaz;
- Ikona **4** pomeni, da se multimedijski sistem odziva.

Če so funkcije obarvane sivo, pomeni, da funkcije niso na voljo oziroma niso povezane. Multimedijski sistem predlaga vzpostavitev povezave, npr. s telefonom.

Govorite glasno in razumljivo. Uporabite kazalnik glasovnega prepoznavanja, da izboljšate glasovno prepoznavanje.

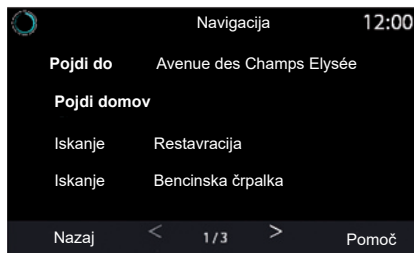

Upravljanje navigacijskega sistema z glasovnim prepoznavanjem

Na voljo je več načinov za vnos cilja z glasovnim upravljanjem [>]], vgrajenim v vaš multimedijski sistem.

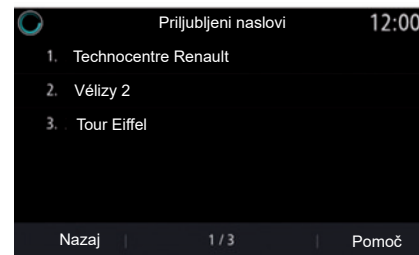

Cilj

Z glasovnim ukazom vnesite celoten naslov.

Pritisnite tipko za glasovno upravljanje [>]], da se pojavi glavni meni za glasovno upravljanje.

Po zvočnem signalu izrecite »Pojdi do«, nato navedite celoten naslov (hišna številka, ulica, mesto/kraj, mestna četrt).

Sistem prikaže naslov, ki ga je razumel, nato pa lahko potrdite svoj cilj in začnete z vodenjem navigacije.

UPORABA GLASOVNEGA PREPOZNAVANJA (4/10)

»Domov«

Z glasovnim ukazom priključite domači naslov.

Pritisnite tipko za glasovno upravljanje , da se pojavi glavni meni za glasovno upravljanje.

Po zvočnem signalu izrecite »Pojdi domov«.

Sistem prikaže predhodno shranjeni domači naslov. Za začetek vodenja potrdite cilj.

»Delo«

Z glasovnim ukazom priključite službeni naslov.

Pritisnite tipko za glasovno upravljanje , da se pojavi glavni meni za glasovno upravljanje.

Po zvočnem signalu izrecite »Pojdi v službo«.

Sistem prikaže predhodno shranjeni službeni naslov. Za začetek vodenja potrdite cilj.

Opomba: če želite uporabljati glasovno funkcijo »Pojdi domov« ali »Pojdi v službo«, morate najprej shraniti naslov.

Če ni vnesen noben naslov, multimedijiški sistem predlaga vnos naslova.

Če želite več informacij o shranjevanju domačega ali službenega naslova, glejte razdelek: »Nastavitve navigacije«.

»Iz priljubljenih«

Z glasovnim ukazom priključite naslov, shranjen med priljubljenimi.

Pritisnite tipko za glasovno upravljanje , da se pojavi glavni meni za glasovno upravljanje.

Po zvočnem signalu izrecite »Iz priljubljenih« in nato izberite cilj.

Sistem vam pokaže vneseni naslov. Za začetek vodenja potrdite cilj.

Zgodovina ciljev

Z glasovnim ukazom priključite že vneseni naslov.

Pritisnite tipko za glasovno upravljanje , da se pojavi glavni meni za glasovno upravljanje.

Po drugem zvočnem signalu izrecite »Zgodovina ciljev« in nato izberite cilj. Sistem vam pokaže vneseni naslov. Za začetek vodenja potrdite cilj.

UPORABA GLASOVNEGA PREPOZNAVANJA (5/10)

»Zanimive točke«

Z glasovnim ukazom poiščite točko zanimanja.

Po zvočnem signalu izrecite »Poišči bencinsko črpalko« ali »Poišči hotel«.

Navigacijski sistem nudi več točk zanimanja (POI), ki so razvrščene v različne kategorije.

Cilj v tuji državi

Državo je treba spremeniti, preden izgovorite naslov.

Pritisnite tipko za glasovno upravljanje , da se pojavi glavni meni za glasovno upravljanje.

Po zvočnem signalu izgovorite »Spremeni državo« in nato izgovorite državo, v kateri želite izvesti iskanje. Po drugem zvočnem signalu izgovorite naslov svojega cilja.

Opomba: državo lahko spremenite, če jo podpira jezik sistema.

»Zanimive točke« v tuji državi

Med vašimi potmi v tujini morda ne bodo prepoznani nekateri glasovni ukazi v zvezi s kategorijami.

Če želite poiskati točko zanimanja, recite: »točka zanimanja po kategoriji«. Multimedijски sistem prikaže seznam kategorij točk zanimanja. Izberite eno od kategorij.

Če želite več informacij o uporabi točk zanimanja, glejte poglavje »Vnos cilja«.

UPORABA GLASOVNEGA PREPOZNAVANJA (6/10)

Uporaba priljubljenih z glasovnim prepoznavanjem

Shranjene naslove ne mogoče poklicati neposredno z glasovnim prepoznavanjem.

Pritisnite tipko za glasovno upravljanje , da se pojavi glavni meni za glasovno upravljanje.

Po zvočnem signalu izrecite »Prikaz priljubljenih«.

Sistem prikaže shranjene priljubljene.

Upravljajte »Radio« z glasovnim prepoznavanjem

Z glasovnim ukazom, vključenim v multimedijški sistem, lahko vklopite glasbo ali radio in zamenjate radijsko postajo.

Pritisnite tipko za glasovno upravljanje , da se pojavi glavni meni za glasovno upravljanje.

Po zvočnem signalu izrecite:

– »Radijska postaja FM«, »Radijska postaja AM«, »Radijska postaja DR«;

ali

– »Radijska postaja X«, kjer je X ime radijske postaje;

ali

– »Radijska postaja« in nato izgovorite želeno frekvenco. Npr. Za radijsko postajo 91.8 izrecite »Radijska postaja 91 cela 8«.

Multimodalnost

Multimodalnost sistema omogoča dokončanje glasovnega ukaza z multimedijškim zaslomom.

UPORABA GLASOVNEGA PREPOZNAVANJA (7/10)



Upravljajte »Glasba« z glasovnim prepoznavanjem

Glasbo (zvočne posnetke, sezname predvajanja itd.) lahko predvajate z uporabo zvočnega ukaza, ki je vključen v vaš multimedij-ski sistem. Možni so naslednji dodatni viri zvoka:

- »USB« (vrata USB);
- »AUX« (priključek).

Pritisnite tipko za glasovno upravljanje , da se pojavi glavni meni za glasovno upravljanje.

Po zvočnem signalu izrecite nekaj od naštetega:

- »Predvajaj izvajalca« in nato izgovorite ime izvajalca;
- ali
- »Predvajaj posnetek« in nato izgovorite ime posnetka;
- ali
- »Predvajaj album« in nato izgovorite ime albuma;
- ali
- »Predvajaj zvrst« in nato izgovorite zvrst;
- ali
- »Seznam predvajanja« in nato izgovorite ime seznama predvajanja.

Odvisno od izbranega vira lahko:

- predvajanje prejšnje/naslednje pesmi;
- ali
- predvajanje vseh pesmi/prikaz seznama pesmi.

»Spremeni vir zvoka«

V glavnem meniju lahko spremenite vir zvoka.

Pritisnite tipko za glasovno upravljanje , da se pojavi glavni meni za glasovno upravljanje.

Po zvočnem signalu izrecite »Predvajaj« in nato ime vira:

- »Predvajaj USB«;
- ali
- »Predvajaj FM«;
- ali
- »Predvajaj Bluetooth«.

UPORABA GLASOVNEGA PREPOZNAVANJA (8/10)

Uporaba telefona z glasovnim prepoznavanjem

Z glasovnim upravljanjem, vgrajenim v multi-medijski sistem, je mogoče poklicati številko ali stik.

Pritisnite tipko za glasovno upravljanje , da se pojavi glavni meni za glasovno upravljanje.

Po zvočnem signalu izrecite nekaj od naštetega:

- »Pokliči« in nato povejte ime stika, ki ga želite poklicati;

ali

- »Pokliči številko« in nato izgovorite telefonsko številko, ki jo želite poklicati.

Opomba: priporočljivo je, da številke narekujete po eno ali dve naenkrat.

Ko sistem prikaže številko, izrecite »Pokliči številko«, da pokličete številko, ali »Popravi«/»Vrni se«, da izgovorite drugo številko.

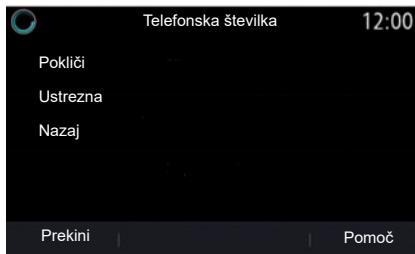

Glasovni nadzor lahko prav tako uporabite za prikaz zgodovine klicev in branje sporočil SMS.

Pritisnite tipko za glasovno upravljanje , da se pojavi glavni meni za glasovno upravljanje.

Po zvočnem signalu izrecite nekaj od naštetega:

- »Zgodovina klicev« ali »Nedavni klici«;
- ali
- »Preberi SMS« ali »Prikaži SMS«.

Opomba: sistem lahko prebere samo tista sporočila SMS, ki ste jih prejeli med vožnjo.

»Pomoč«

Če želite več informacij o uporabi glasovnih funkcij:

- pritisnite tipko za glasovno upravljanje in nato recite »Pomoč«. Na zaslonu sistema se prikaže več kategorij pomoči;
- izberite zeleno funkcijo.

Funkcija »Pomoč« je vedno na voljo. Če želite na primer na zaslonu poiskati »Telefon« in recate »Pomoč«, vam bo računalniški glas svetoval in pomagal pri uporabi funkcije.

UPORABA GLASOVNEGA PREPOZNAVANJA (9/10)

S funkcijo glasovnega prepoznavanja v telefonu prek multimedijskega sistema

Za uporabo sistema za glasovno prepoznavanje v vašem telefonu prek multimedijskega sistema je treba:

- povezati telefon z multimedijskim sistemom (glejte poglavje »Priklop, odklop telefona«);
- zagotoviti, da ima telefon funkcijo glasovnega prepoznavanja, ki je združljiva z multimedijskim sistemom.

Opomba: če je funkcija glasovnega prepoznavanja v telefonu združljiva z multimedijskim sistemom, se v meniju »Sezn. napr. Bluetooth« pojavi prikaz **5**.

Če želite več informacij, glejte razdelek »Priklop/odklop telefona«.

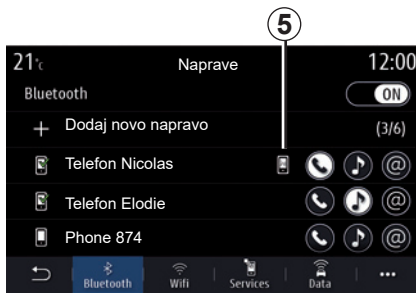

Opomba: če želite uporabiti funkcijo glasovnega prepoznavanja v telefonu prek multimedijskega sistema, se prepričajte, da se nahajate v območju z zagotovljeno pokritostjo z omrežjem.

Za vklop/izklop sistema za glasovno prepoznavanje v telefonu prek multimedijskega sistema pritisnite in držite gumb za glasovno prepoznavanje  v vašem vozilu.

Za vklop/izklop sistema za glasovno prepoznavanje multimedijskega sistema pritisnite gumb za glasovno prepoznavanje  v vašem vozilu.

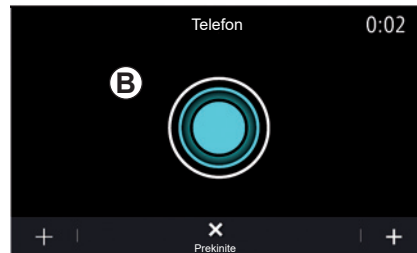

Na zaslonu multimedijskega sistema se na zaslonu **B** prikaže glavni meni telefona za glasovno upravljanje.

Za ponoven vklop sistema za glasovno prepoznavanje v telefonu prek multimedijskega sistema na kratko pritisnite gumb za glasovno prepoznavanje v vozilu  ali zaslon **B**.

UPORABA GLASOVNEGA PREPOZNAVANJA (10/10)

V glavnem meniju za glasovno upravljanje lahko uporabljate glasovno upravljanje za nekatere od funkcij telefona.

Funkcija glasovnega prepoznavanja je onemogočena:

- med vzvratno vožnjo;
- med klicem.

Opomba: seja funkcije glasovnega prepoznavanja se samodejno izklopi po nekaj minutah nedejavnosti.

Pri uporabi sistema za glasovno prepoznavanje v telefonu prek multimedijskega sistema lahko zaradi prenosa podatkov, potrebnih za delovanje, nastanejo dodatni stroški, ki niso vključeni v vaš paket mobilnih storitev.

Uporaba funkcije One Shot

Funkcija One Shot vam omogoča, da izrečete natančnejši in neposreden glasovni ukaz ter se tako izognete premikanju po menijih »Telefon«, »Stiki«, »Navigacija«, »Cilj«.

Če želite uporabiti funkcijo telefoniranja, lahko izrečete neposreden ukaz:

- »Pokliči Alice«;
- »Pokliči pisarno«;
- ...

Če želite uporabiti funkcijo navigacijskega sistema, lahko uporabite neposreden ukaz:

- »Pojdi do Champs Elysée«;
- »Pojdi domov«;
- ...

Če želite uporabiti funkcijo multimedijskega sistema, lahko uporabite neposreden ukaz:

- »Postaja Classique«;
- »Predvajaj Bluetooth«;
- ...

Če želite uporabiti to funkcijo, pritisnite gumb za glasovno prepoznavanje , počakajte na zvočni signal in nato izgovorite ukaz.



Navigacija

Kartica	2.2
Vnos destinacije	2.9
Promet	2.27
Nastavitve navigacije	2.29

ZEMLJEVID (1/7)



Kartica

Na začetnem zaslonu pritisnite »Meni« in nato za dostop do zemljevida pritisnite »Navigacija«.

Dostop do zemljevida je mogoč tudi iz pripomočka »Navigacija«.

Na zemljevidu so prikazani vaš trenutni položaj in informacije, ki ste jih konfigurirali (prikaz točk zanimanja, vreme, promet itd.).

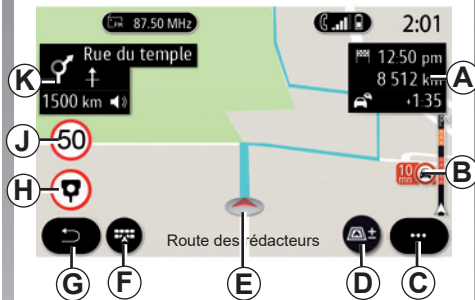

Zaslon »Zemljevid« s potjo v teku

A Informacije o poteku poti, kot so čas vašega prihoda, dodaten čas poti zaradi prometa in skupna preostala oddaljenost.

Opomba: če pritisnete območje **A**, multimedijски sistem prikaže čas prihoda ali preostali čas poti.



B Informacije o prometnih razmerah za naslednjih nekaj kilometrov. Pritisnite to območje, če si želite ogledati seznam izrednih dogodkov na poti v teku.

C Kontekstni meni

D Pogledi/povečanje:

- pritisnite gumb »±«, če želite prikazati sprednje in zadnje gumbes za povečanje;
- pritisnite gumb »Pogledi«, da prikazete pogled Sever 2D/2D, 3D/3D Inception, »Promet«.



Zaradi varnosti vam svetujemo, da vse te nastavitve opravite pri zaustavljenem vozilu.

ZEMLJEVID (2/7)

Opomba: glede na zaslon multimedijskega sistema lahko ločite ti funkciji:

- **L** Povečanje «±»;
- **M** Pogledi.

E Lokacija in ime ulice, na kateri ste. S pritiskom nanj lahko dostopate do dodatnih funkcij.

F Meni za navigacijo

G Vrnitev na prejšnji zaslon ali vrnitev v meni navigacijskega sistema.

H Opozorilo o območju meritve hitrosti ali radarjev.

J Plošča indikatorja omejitev hitrosti

K Ko je pot v teku, se prikažejo informacije o naslednjih zavojih ceste in ime naslednje ulice na poti. Enote se dotaknete, če želite prikazati meni za nastavev glasnosti glasovnega vodenja in ponoviti prejšnje navodilo vodenja.

N Informacije o poteku poti, kot so čas vašega prihoda, dodaten čas poti zaradi prometa in oddaljenost.

P Informacije o vrstah uporabljenih cest (avtoceste, plačljive ceste, avtovlak).

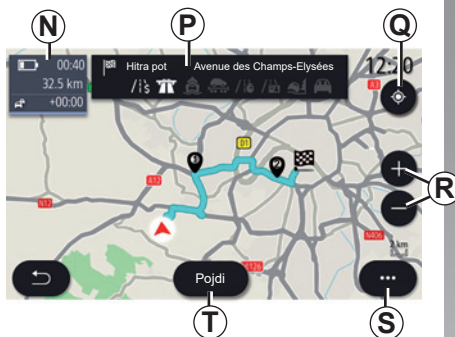

Zaslon »Preračunavanje poti«

Q Ko je načrtovana pot v teku, lahko to funkcijo uporabite, da se po premikanju po zemljevidu vrnete na pot v teku.

R Povečava: gumba za povečanje in pomajšanje

S Kontekstni meni

T Za začetek izbrane poti pritisnite gumb »Pojdi«.

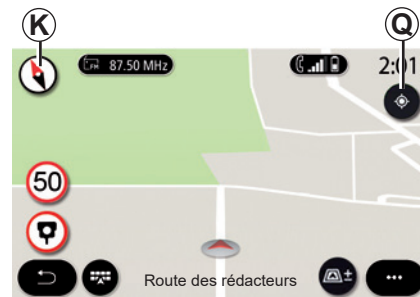

Zaslon »Zemljevid« brez poti v teku

Kompas nadomesti območje informacij **K**.

Uporabite **Q**, da se vrnete na trenutni položaj vozila.



Zaradi varnosti vam svetujemo, da vse te nastavitve opravite pri zaustavljenem vozilu.

ZEMLJEVID (3/7)



Zaslon »Promet«

V Ogled prometnih dogodkov na zemljevidu ali v obliki seznama dogodkov.

W Pritisnite gumb »Obvozi vse«, da se izognete vsem območjem, kjer so motnje v prometu.

Pojavni meni, ko načrtovana pot ni v teku

Za dostop do menija »Nastavitve« pritisnite pojavni meni.

Zavihek »Pot« uporabite za dostop do naslednjih nastavitvev:

- »Tip poti«;
- »Uporabi obvoz«;
- »Dovoli plačljive ceste (»cestnina«)«;
- »Dovoli avtoceste«;
- »Dovoli trajekte«;
- »Dovoli avtovlak«;
- »Samodejni predlog za vodenje do cilja«;
- »Cilji v skupni rabi z drugimi napravami«;
- »Dovoli časovno omejene ceste«;
- »Dovoli plačljive ceste (»vinjeta«)«;
- »Območje izogibanja«;
- »Dovoli neutrjene ceste«.

Zavihek »Zemljevid« uporabite za dostop do naslednjih nastavitvev:

- »Barva zemljevida«;
- »Prikaz časa«;
- »pogled Sever 2D/2D, 3D/3D Inception, »Promet«;
- »Prikaz prometa«;
- »Zaznavanje prometnih znakov«;
- »Samodejna povečava«;
- »Moj avto«;
- »Križiščni pogled«;
- »Prikaz zanimivih točk«;
- »Prikaz vremena«.

Pojavni meni z načrtovano potjo v teku

Pritisnite pojavni meni za dostop do naslednjih menijev:

- »Prekini pot«;
- »Glas navigacije«;
- »Podrobn. poti«;
- »Nastavitve«.

»Prekini pot«

Prekine navigacijo, ki je v teku.

ZEMLJEVID (4/7)

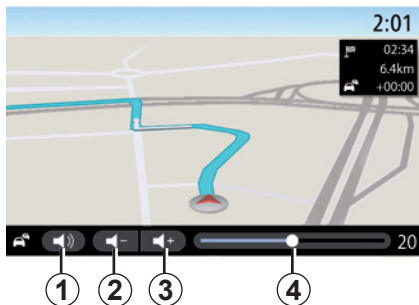

»Glas navigacije«

V pojavnem meniju lahko nastavite glasnost za »Glas navigacije«:

- pritisnite **2** in **3**, da zmanjšate ali povečate glasnost glasovnega vodenja;
- pritisnite gumb **1**, da vklopite/izklopite glasovno vodenje.

Opomba: indikator glasnosti **4** je prikazan informativno. Ni ga mogoče uporabiti za nastavitve glasnosti.

Nastavite lahko tudi glasnost funkcije »Glas navigacije«, ko je ta vklopljena:

- z vrtenjem osrednje upravljalne enote;
- z upravljalno enoto volana.

Opomba: če je ta funkcija izklopljena, se navodila glasovnega vodenja ne bodo predvajala prek multimedijskega sistema.



»Podrobn. poti«

Ta funkcija se uporablja ogled za podrobnosti o trenutni poti.

Na zavihku »Povzetek« si lahko ogledate začetni naslov in naslov cilja ter uporabljene poti.

Na zavihku »Seznam cest« si lahko ogledate podroben prikaz poti.

Na zavihku »Koraki« si lahko ogledate različne smeri, razdalje in trajanje za posamezno etapo poti.



Zaradi varnosti vam svetujemo, da vse te nastavitve opravite pri zaustavljenem vozilu.

ZEMLJEVID (5/7)

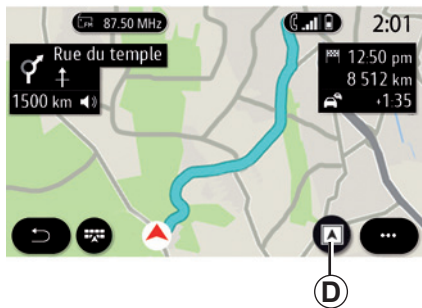

Način prikaza

S pritiskom gumba Pogled/Povečanje **D** lahko izbirate med več načini prikaza.

Pogled poti

Zemljevid prikaže celotno pot.

Pogled 2D

Zemljevid prikaže vaš trenutni položaj in je usmerjen v smer, kamor potujete.

2D/pogled Sever

Zemljevid prikaže vaš trenutni položaj in je usmerjen na Sever.

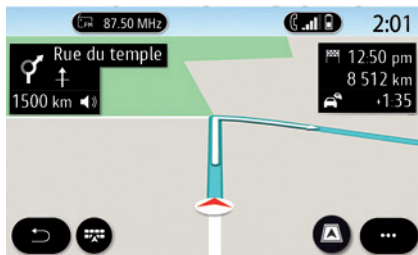

Pogled 3D

Zemljevid prikaže vaš trenutni položaj v obliki zemljevida 3D. Samodejno se usmeri v smer potovanja.



Pogled 3D Inception

Zemljevid je nekoliko nagnjen navzgor in tako nudi večji razpon vidljivosti. Samodejno se usmeri v smer potovanja.

ZEMLJEVID (6/7)

Vodenje

Vodenje se vklopi po izračunu poti. Multimedijski sistem vas vodi skozi celotno pot in vas pri vsakem križišču obvesti o smeri, ki ji morate slediti na posamezni etapi poti.

1. korak: Priprava

Multimedijski sistem vas z glasovnim ukazom navigacijskega sistema opozori, da boste kmalu morali izvesti manever.

2. korak: Opozorilo

Multimedijski sistem vam sporoči manever, ki ga je treba izvesti.

Npr. »Čez 400 metrov pojdite na naslednji izvoz«.

Na zaslonu se prikaže natančen prikaz ali slika 3D manevra.

3. korak: Manever

Multimedijski sistem vam sporoči manever, ki ga je treba izvesti.

Npr. »V naslednjem odcepu zavijte desno«.

Po izvedenem manevru se pojavi celozaslonski prikaz zemljevida.

Opomba: če priporočil za vožnjo ne upoštevate ali zapustite izračunano pot, multimedijski sistem samodejno izračuna novo pot.



5

6

Vozni pas

Prikazovalnik samodejno preklopi na podrobnejši prikaz in vas tako vodi do ustreznega voznega pasu za naslednji manever:

- Vozni pasovi **5** brez smernih puščic: vozni pas je mogoče uporabiti, vendar ni priporočljivo, da ga izberete za shranjeno pot.
- Vozni pasovi **6** s smernimi puščicami: vozni pas, ki ga morate izbrati, če želite nadaljevati svojo pot.

Opomba: drugi vozni pasovi se lahko pojavijo v času trajanja manevra.

ZEMLJEVID (7/7)

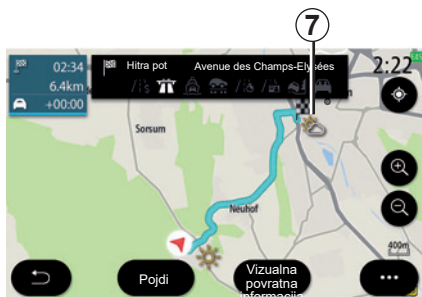

Vreme

V pojavnem meniju lahko vklopite ali izklopite prikaz vremena na zemljevidu.

Multimedijski sistem vam sporoči vremensko napoved v okolici vašega položaja in napoved za lokacijo cilja, če je pot v teku.

Opomba: za prikaz vremena je treba vklopiti storitve. Glejte razdelek »Vkllop storitev«.



Pritisnite ikono za vreme 7 za prikaz vremenske napovedi za naslednjih nekaj ur.

Do teh podatkov lahko dostopate tudi prek pripomočka »Vreme«.



Meni »Navigacija«

Na začetnem zaslonu pritisnite kartico ali pa pritisnite »Meni« in nato »Navigacija«.

Uporaba glasovnega prepoznavanja za vnos naslova

V meniju pritisnite gumb za glasovno prepoznavanje: po zvočnem signalu boste lahko narekovali ciljno mesto, hišno številko in/ali ime ulice in/ali območja. Za več informacij glede poglavje »Uporaba glasovnega prepoznavanja«.



Previdnostni ukrepi glede navigacije

Uporaba navigacijskega sistema nikakor ne pomeni, da vozniku ni treba voziti odgovorno in previdno.



Cilj v tuji državi

Državo je treba spremeniti, preden izgovorite naslov. Pritisnite tipko za glasovno upravljanje [>>]), da se pojavi glavni meni za glasovno upravljanje.

Po zvočnem signalu izgovorite »Spremeni državo« in nato izgovorite državo, v kateri želite izvesti iskanje. Po drugem zvočnem signalu izgovorite naslov svojega cilja.

Opomba: državo lahko spremenite, če jo podpira jezik sistema.

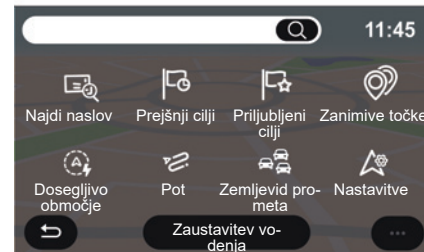

Uporabite meni za navigacijo 1, če želite dostopiti do naslednjih funkcij:

- »Najdi naslov«;
- »Prejšnji cilji«;
- »Prijubljeni cilji«;
- »Koordinate«;
- »Zanimive točke«;
- »Dosegljivo območje«;
- »Pot«;
- »Zemljevid prometa«;
- »Nastavitve«
- ...

VNOS CILJA (2/18)



One Line Search

Uporabite funkcijo One Line Search za hitro in natančno iskanje.

Ko vnesete prve črke besede v iskalno polje **2**, vam multimedijski sistem predlaga ustrezno ime ulice, mesta ali POI (točka zanimanja).

Pritisnite gumb **3** za ogled celotnega seznama predlogov.



Primer: Rouen.

Opomba: dodatni podatki, ki vam jih zagotavlja multimedijski sistem, se lahko med seboj razlikujejo glede na vrsto povezave.



Predloge si lahko ogledate na seznamu **5** ali zemljevidu **4**.

Na prikazu zemljevida **4** si lahko ogledate zemljepisni položaj vsakega predloga.

VNOS CILJA (3/18)

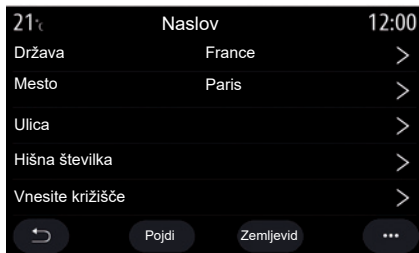

Najdi naslov

V tem meniju lahko vnesete celoten ali delni naslov: državo, mesto, pošto številko, ulico, hišno številko itd. Pri prvi uporabi sistem zahteva, da izberete državo. S tipkovnico vnesite ime kraja ali pošto številko.

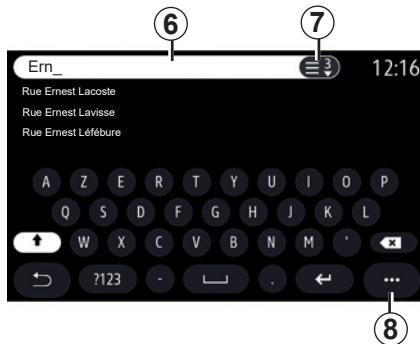

V območju iskanja **6** vnesite ime ulice.

Ko začnete vnašati črke, sistem predlaga podobna imena krajev. Lahko:

- pritisnete ime kraja, ki se prikaže na zaslonu, da potrdite svojo izbiro;
- dostopate do celotnega seznama **7**, ki ga je vrnilo vaše iskanje.

Opomba: sistem v pomnilnik shrani vnesena mesta in naslove.

Opomba: sistem sprejme samo naslove, ki jih pozna na digitalnem zemljevidu.

Uporabite pojavni meni **8**, da:

- shraniti izbrani naslov med priljubljene;
- vnesite koordinate ciljne lokacije (vrednosti zemljepisne širine in dolžine);
- poiščite točke zanimanja (POI) in jih prikažite.

VNOS CILJA (4/18)

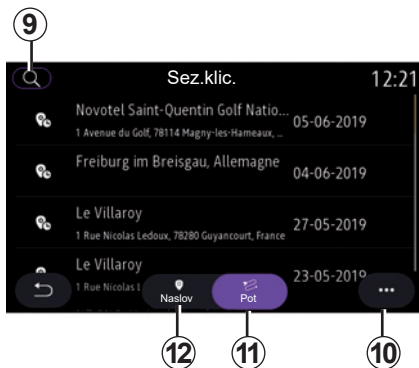

Prejšnji cilji

Ta meni uporabite, če želite izbrati cilj s seznama nazadnje uporabljenih naslovov. Ti naslovi se shranijo samodejno.

Na zavihku »Naslov« **12** lahko dostopite do zgodovine shranjenih ciljev.

Za začetek vodenja izberite cilj.

Na zavihku »Pot« **11** lahko dostopite do zgodovine poti. Za začetek vodenja izberite pot.

Z ikono povečevalnega stekla **9** poiščite naslov ali načrt, shranjen v zgodovini poti ali pa s tipkovnico vnesite nov naslov.

V pojavnem meniju lahko **10** dostopite do zavihkov »Naslov« **12** in »Pot«, **11** na katerih so vam na voljo naslednja dejanja:

- »Izbriši«, s čimer izbrišete enega ali več izbranih naslovov;
- »Izbriši vse«;
- »Razvr.po dat.«;
- »Razvrsti po im.«;
- »Shrani v priljub.«.

Kadar med vodenjem iščete nov cilj, ga lahko nastavite kot:

- del poti;
- novi cilj.



Zaradi varnosti vam svetujemo, da vse te nastavitve opravite pri zaustavljenem vozilu.

VNOS CILJA (5/18)



Priljubljeni cilji

Na zavihku »Naslov« **16** imate na voljo naslednja dejanja:

- »Dodaj nov naslov«;
- zagon vodenja na naslov »Domov« **18** ali »Delo« **17**;
- zagon vodenja na naslov, shranjen med priljubljenimi.

Ko prvič izberete »Domov« **18** ali »Delo«, **17** vas sistem pozove k registraciji naslova.

Opomba: multimedijski sistem lahko zabeleži le en naslov »Domov« in en naslov »Delo«.

Z ikono povečevalnega stekla **13** poiščite naslov ali načrt, shranjen v zgodovini poti ali pa s tipkovnico vnesite nov naslov.



Na zavihku »Dodaj nov naslov« **14** imate na voljo naslednja dejanja:

- »Ime« **19**, da poimenujete svoj novi priljubljeni cilj;
- »Naslov« **20**, če želite dostopiti do naslednjih funkcij iskanja:
 - »Najdi naslov«;
 - »Prejšnji cilji«;
 - »Zanimive točke«;
 - »Koordinate«;
 - »Na zemljevidu«
- »Osebna točka zanimanja (ePOI)«;
- »Telefon«;
- »Tip polnjenja«.

VNOS CILJA (6/18)

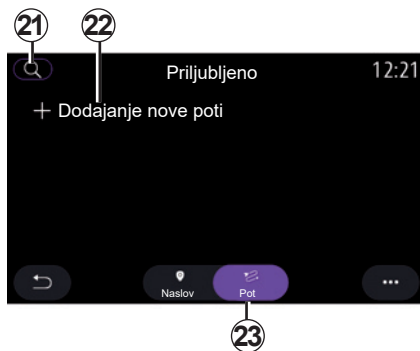

Na zavihku »Pot« **23** imate na voljo naslednja dejanja:

- Dodajanje nove poti;
- zagon poti, shranjene med priljubljenimi.

Z ikono povečevalnega stekla **21** poiščite naslov ali načrt, shranjen v zgodovini poti ali pa s tipkovnico vnesite nov naslov.

V zavihku Dodajanje nove poti **22** lahko:

- »Ime«, da poimenujete svojo novo priljubljeno pot;
- »Pot«, dostopite do naslednjih možnosti iskanja:
 - »Položaj za zagon«;
 - »Dodaj kot vmesno točko«;
 - »Zadnji uporabljeni cilj«;
 - »Dodaj kot cilj«.

Za dodajanjem lokacije kot postanka in iskanji »Dodaj kot cilj« imate naslednje možnosti:

- »Najdi naslov«;
- »Prejšnji cilji«;
- »Zanimive točke«;
- »Koordinate«;
- »Na zemljevidu«.

Pojavni meni **15** uporabite, če želite:

- spremeniti »Uredi«;
 - Ime **19** priljubljenega;
 - »Naslov« **20** ali »Pot« priljubljenega glede na izbrani zavihek.
- »Izbriši« (izberite enega ali več naslovov);
- »Izbriši vse«;
- razvrstiti po imenu »Razvrsti po im.«.

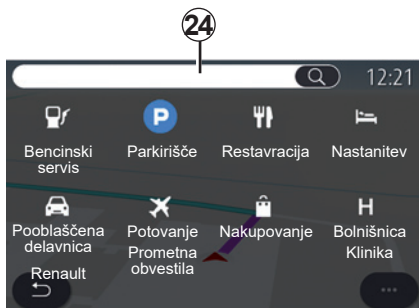

»Zanimive točke«

Točka zanimanja (POI) je lahko storitvena dejavnost, ustanova ali turistična znamenitost v bližini določenega kraja (izhodišče, cilj, na poti itd.).

Točke zanimanja so razvrščene po kategorijah: Bencinski servis, Parkirišče, nastanitev itd.

Če želite izmed točk zanimanja izbrati cilj, izberite meni »Navigacija«, nato pa »Zanimive točke«.



»Iskanje po imenu«

V iskalno polje **24** vnesite kategorijo točke zanimanja (POI) (ime restavracije, trgovine itd.).

Na seznamu rezultatov **25** izberite točko zanimanja (POI).



Zaradi varnosti vam svetujemo, da vse te nastavitve opravite pri zaustavljenem vozilu.

Pojavni meni **26** uporabite, če želite:

- prikazati »Online rezultati«;
- »Ponastavitev« iskanje;
- izberete vrsto tipkovnice;
 - »abecedna«;
 - »azerty«;
 - »qwerty«;
 - »qwertz«.

VNOS CILJA (8/18)

»Iskanje po kategoriji«

Navigacijski sistem predlaga več točk zanimanja (POI) izbrane kategorije glede na izbrani zavihhek:

- nobena načrtovana pot ni v teku:
 - »V bližini«;
 - »V mestu« (vnesite ime kraja).
- ko je načrtovana pot v teku:
 - »Na poti«;
 - »Cilj«;
 - »V bližini«;
 - »V mestu« (vnesite ime kraja).

Pojavni meni **24** uporabite, če želite:

- prikaz rezultatov brez spletne povezave;
- Razvrsti po razdalji.

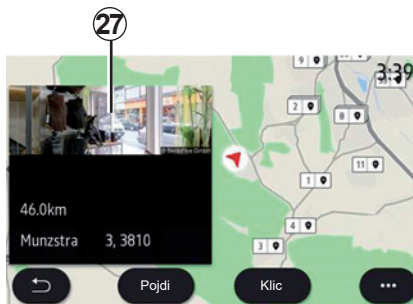

Na seznamu rezultatov **23** izberite točko zanimanja (POI).

Glede na opremo lahko z multimedijским sistemom:

- neposredno vzpostavite stik z nekaterimi točkami zanimanja (POI) (za rezervacijo ali več informacij) tako, da pritisnete možnost »Klic«;
- zaženite vodenje proti izbrani točki zanimanja (POI) s pritiskom možnosti »Pojdi«;
- omogočite predogled ciljne lokacije s prikazom **27**.

V pojavnem meniju lahko dodate naslov priljubljenih.



Cene goriva

Točka zanimanja (POI) »Bencinski servis« prikazuje bencinske črpalke v vaši bližini ter ceno goriva za vaše vozilo.

Ceno goriva spremlja barvni indikator:

- zelena: bencinske črpalke z najnižjimi cenami,
- oranžna: bencinske črpalke z običajnimi cenami,
- rdeča: bencinske črpalke z najvišjimi cenami.



28



»Koordinate«

V meniju »Navigacija« pritisnite »Koordinate«.

Uporabite ta meni, če želite cilj poiskati z vnosom njegovih koordinat.

Izberete lahko območja in nato s tipkovnico vnesete vrednosti zemljepisne širine in dolžine.

Ko vnesete koordinate, pritisnite Pojdi za neposredno potovanje do tega cilja, ali pritisnite Zemljevid, če si želite ogledati podrobnosti na zemljevidu.

V pojavnem meniju **28** pritisnite:

- »UTM«, če želite koordinate vnesti v obliki UTM;
- »Enote in zapisi«: decimalne stopinje; decimalne stopinje in minute; decimalne stopinje, minute in sekunde;
- »Shrani v priljub.«.



Zaradi varnosti vam svetujemo, da vse te nastavitve opravite pri zaustavljenem vozilu.



»Pot«

S to funkcijo upravljajte cilj in povezane postanke. V glavnem meniju pritisnite »Navigacija« > »Meni« > »Pot« za dostop do menijev poti:

Nobena načrtovana pot ni v teku:

- »Ustvarite pot«,
- »Območje izogibanja«.

Ko je načrtovana pot v teku:

- »Prekini pot«;
- »Spremenite pot«;
- »Območje izogibanja«;
- »Pregled«;
- »Podrobnosti poti«;
- »Simulacija poti«.

»Prekini pot«

To funkcijo uporabite, če želite preklicati trenutno pot.

»Spremenite pot«

To funkcijo uporabite, če želite spremeniti trenutno pot:

- »Začetna točka«;
- »Dodaj kot vmesno točko«;
- »Zadnji uporabljeni cilj«;
- »Dodaj kot cilj«.

Funkciji »Dodaj postanek« in »Dodaj kot cilj« nudita naslednje možnosti:

- »Najdi naslov«;
- »Prejšnji cilji«;
- »Zanimive točke«;
- »Koordinate«;
- »Na zemljevidu«.

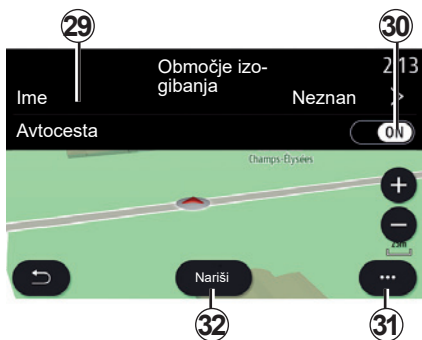

»Območje izogibanja«

S to funkcijo se lahko izognete nastavljenemu ali določenemu zemljepisnemu območju.

V meniju »Območje izogibanja« pritisnite »Dodaj novo območje izogibanja« ali izberite predhodno shranjena območja. Pritisnite »Ime«, **29** če želite s tipkovnico spremeniti ime.

Z gumbom **30** lahko izberete, ali se želite izogniti določenim delom avtoceste.

V pojavnem meniju **31** pritisnite »Izberi mesto«, da ročno vnesete državo ali mesto.

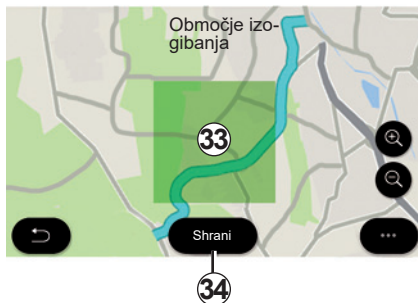

Pritisnite gumb »Nariši«, **32** če želite ustvariti območje za izogibanje »Območje izogibanja«.

Na kratko znova pritisnite zemljevid, da prikazete možnosti »Območje izogibanja« **33**.

Približajte/razmaknite prsta, če želite zmanjšati oz. povečati izbrano območje.

Pritisnite gumb »Shrani«, **34** če želite izbrano območje dodati na seznam območij za izogibanje.

Če želite spremeniti območje »Območje izogibanja«, ga izberite na seznamu območij za izogibanje in pritisnite gumb »Uredi« na zemljevidu.



V pojavnem meniju **36** menija »Območje izogibanja« pritisnite:

- »Izbriši« (izberite eno ali več območij za izogibanje);
- »Izbriši vse«.

Če pritisnete povečevalno steklo **35**, lahko poiščete shranjena območja za izogibanje.



Zaradi varnosti vam svetujemo, da vse te nastavitve opravite pri zaustavljenem vozilu.

VNOS CILJA (12/18)

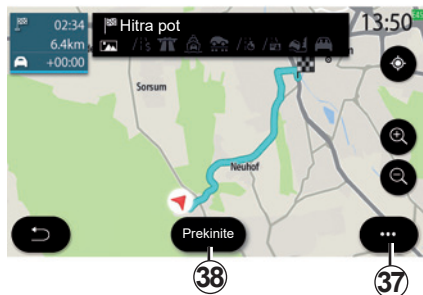

»Pregled«

Uporabite to funkcijo, če si želite na zemljevidu ogledati svojo celotno pot.

Če želite uporabiti to funkcijo, zaženite navigacijo, nato v meniju za navigacijo pritisnite »Pot« in »Pregled«.

Za preklc trenutne poti pritisnite gumb **38**.

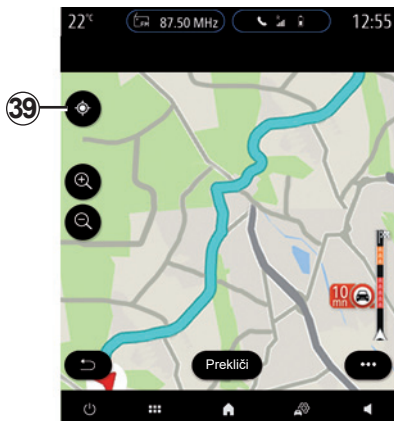

Ko je načrtovana pot v teku, uporabite stikalo **39**, da se po premikanju po zemljevidu za navigacijo vrnete na položaj drsnika.

Pojavni meni **37** nudi naslednje možnosti:

- »Alternativni načrti poti«;
- »Informacije o načrtu poti«;
- »Simulacija poti«;
- »Shrani v priljubljene«;
- »Nastavitve«.



»Podrobnosti poti«

To funkcijo lahko uporabite za podroben prikaz delov poti, pri tem pa uporabite več zavihkov:

- »Povzetek«;
- »Seznam cest«;
- »Koraki«.

V zavihku »Povzetek« **41** si lahko ogledate:

- »Začetpozicija« **40**;
- »končna točka« **43**;
- »uporabljene ceste« **42** (plačljive ceste, trajekt, avtovlak itd.).

VNOS CILJA (13/18)



Na zavihku »Seznam cest« **45** si lahko ogledate podroben prikaz poti.

Na seznamu etap **44** si lahko ogledate različne smeri, imena ulic, po katerih ste vozili, preostalo razdaljo ter čas za vsako etapo.

Pritisnite enega od delov poti **44**, če si želite ogledati izbrani del na zemljevidu, pri čemer se lahko s puščicama pomaknete nazaj na prejšnje dele ali naprej na naslednje dele poti **48**.

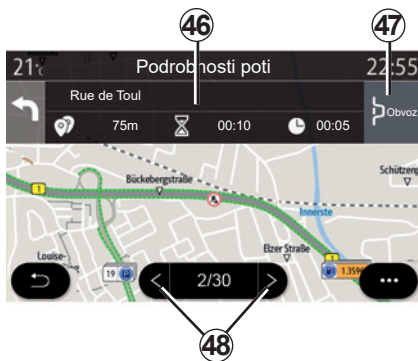

V vrstici **46** bodo prikazani podatki o posameznem delu poti (razdalja, trajanje dela in čas prihoda).

Navigacijski sistem vam lahko predlaga, da se izognite dogodku na eni izmed vaših etap.

Pritisnite gumb za obvoz **47** in navigacijski sistem bo izračunal načrt poti za obvoz.



V zavihku »Koraki« **50** si lahko ogledate različne etape svoje poti (razdalja, čas poti in čas prihoda).

Če pritisnete eno od etap na seznamu **49**, lahko dostopate do fotografije, imena, celotnega naslova in geografskih koordinat lokacije.



Zaradi varnosti vam svetujemo, da vse te nastavitve opravite pri zaustavljenem vozilu.

VNOS CILJA (14/18)



»Simulacija poti«

Uporabite to funkcijo, če želite zagnati simulacijo načrtovane poti do cilja.

Pritisnite gumb **53**, če želite zaustaviti ali zagnati simulacijo.

Pritisnite gumb **54**, če se želite vrniti na začetek simulacije poti.

Hitrost simulacije je mogoče spremeniti s pritiskom gumba **52**.

Med simulacijo si lahko ogledate omejitve hitrosti **55** ter podrobnosti o območju **51** (preostala razdalja, čas prihoda in čas potovanja).

Če pritisnete območje **51**, se izvede simulacija, pregled potovanja pa ostane prikazan.

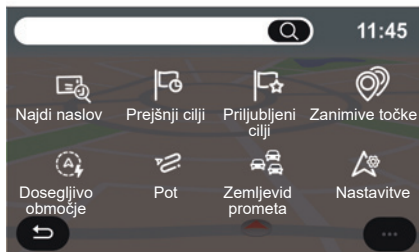

Meni Navigacija za električna in hibridna vozila

Na začetnem zaslonu pritisnite kartico ali pa pritisnite »Meni« in nato »Navigacija«. Konfiguracija multimedijskega sistema je odvisna od motorja vašega vozila. Prikazani so dodatni meniji in različne nastavitve.



Zaradi varnosti vam svetujemo, da vse te nastavitve opravite pri zaustavljenem vozilu.



58

57

56



Meni »Razdalja«

V tem meniju je prikazano zemljepisno območje znotraj dosega glede na preostalo napolnjenost vozila:

- modro območje Standard predstavlja območje znotraj dosega v skladu s trenutnim načinom vožnje;
- zeleno Eco območje predstavlja območje znotraj dosega, če uporabite način Eco.

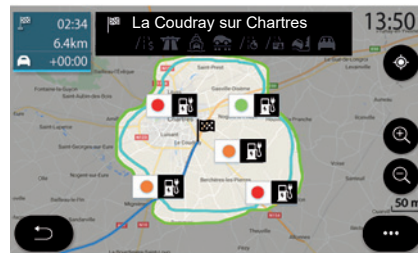

Pritisnite gumb za razdaljo **57**, če si želite ogledati zemljepisno območje, ki je še vedno znotraj dosega, ko zaključite naslednjo etapo ali prispete na končni cilj.

Na tem zemljevidu so prikazani razpoložljivi polnilni priključki za vaše vozilo. Glejte razdelek »Nastavitve navigacije«, če želite nastaviti parametre napajanja.

VNOS CILJA (16/18)

Ovisno od opreme lahko s pritiskom gumba »Polnjenje« **58** prikažete seznam razpoložljivih polnilnih priključkov znotraj dosega.

Spustni meni **56** vam omogoča, da prikažete ali skrijete točke zanimanja (POI).

Zadnje polnilne postaje

Multimedijski sistem vas opozori, če je število vtičnic za napajanje v bližini vaše lokacije nižje od 3. Če želite izklopiti funkcijo, v meniju »Navigacija« izberite možnost »Nastavitve« in nato zavihek Z.E..

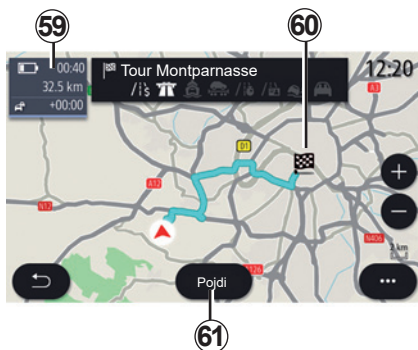

»Pot«

V meniju Pot izberite Pregled, če si želite ogledati celoten načrt svoje poti.

Pritisnite gumb »Pojdi« **61**. Multimedijski sistem vas obvesti, če je vaš cilj **60** znotraj dosega (črna) ali ne (rdeča), odvisno od napoljenosti vašega vozila.

Polje z informacijami **59** prikaže preostalo napoljenost, ko prispete na cilj.



Cilj zunaj dosega

Pomočnik SRP (Smart Route Planner) začne delovati, če je vaš cilj zunaj dosega glede na preostalo napoljenost.

Na območju informacij **62** pomočnik SRP prikaže:

- ime polnilne postaje;
- čas prihoda k polnilnemu priključku;
- čas polnjenja.

Glejte razdelek Nastavitve navigacije, če želite vklopiti pomočnika SRP.

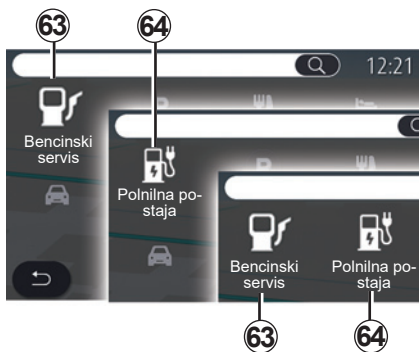

»Zanimive točke«

Konfiguracija multimedijskega sistema je odvisna od motorja vašega vozila:

- Bencinski servis **63** za vozila z motorjem z notranjim izgorevanjem in hibridna vozila (brez vtičnice za napajanje);
- Polnilne postaje **64** za električna vozila;
- Bencinski servis **63** in polnilne postaje **64** za hibridna vozila (z vtičnico za napajanje).



Polnilna postaja

Točka zanimanja (POI) »Polnilna postaja« **64** prikaže polnilne postaje v bližini vaše lokacije, na poti, v bližini vašega cilja ali v kraju ali mestu.

Pri vsaki postaji je navedeno število razpoložljivih priključkov, ki so združljivi z vašim vozilom.

Z barvami je označena razpoložljivost vtičnic za napajanje:

- Zelena: priključek je na voljo;
- Rdeča: priključek ni na voljo.

Izberite eno od polnilnih postaj za več informacij:

- oddaljenost in naslov postaje;
- vrsta napajanja (brezplačno, na naročnino itd.);
- število vtičnic za napajanje (razpoložljivih in skupno);
- vrsta vtičnic za napajanje;
- ...

Prek tega menija lahko:

- zažene navigacijo do postaje;
- pokličete postajo;
- rezervirate vtičnico za napajanje;
- ...

VNOS CILJA (18/18)

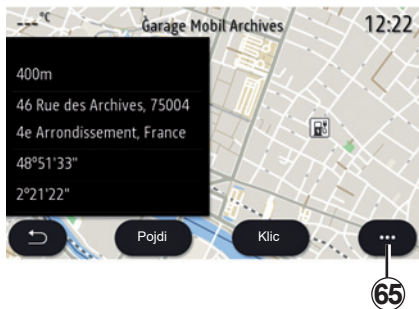

Pojavni meni **65** uporabite, če želite:

- prikazati »Online rezultati«;
- Ponastavitev iskanje;
- izberete vrsto tipkovnice;
 - »abecedna«;
 - »azerty«;
 - »qwerty«;
 - »qwertz«.



Zaradi varnosti vam svetujemo, da vse te nastavitve opravite pri zaustavljenem vozilu.

PROMET (1/2)



»Zemljevid prometa«

Funkcija »Zemljevid prometa« sproti uporablja ažurne spletne informacije.

Za dostop do najnovejših prometnih informacij na začetnem zaslonu pritisnite »Meni«, »Navigacija«, nato meni za navigacijo, **6**, nato pa »Zemljevid prometa«.

Pojavni meni **5** uporabite, če želite odpreti »Nastavitve«.

Opomba: razpoložljivost storitev »Zemljevid prometa« se lahko razlikuje.

Zaslon »Zemljevid prometa«

Lahko prikazate zemljevid dogodkov v prometu **1** ali seznam dogodkov v prometu **2**.

Ko je načrtovana pot v teku, uporabite ikono **3** za centriranje poti kot celote.

Ko načrtovana pot ni v teku, uporabite ikono **3**, da se po premikanju po zemljevidu vrnete na položaj drsnika.

S pritiskanjem gumbov za povečanje/pomanjšanje **4** prilagodite zemljevid.



Varnostni ukrepi glede navigacije

Uporaba navigacijskega sistema nikakor ne pomeni, da vozniku ni treba voziti odgovorno in previdno.

PROMET (2/2)



Iz pojavnega menija **8** lahko dostopate do različnih nastavitev navigacije, glejte razdelek: »Nastavitve navigacije«.

Uporabite »Obvozi vse« **9**, če se želite izogniti območjem z zastoji.

Seznam dogodkov v prometu

Na seznamu dogodkov **7** lahko dostopate do podrobnosti o dogodkih na vaši načrtovani poti.

Izberite enega od dogodkov na seznamu **10**, za katerega želite podroben prikaz na zemljevidu.



Podrobnosti o prometnem dogodku

Tapnite enega od elementov na seznamu dogodkov, če si želite ogledati podrobnosti in prikaz ustreznega cestnega odseka na zemljevidu **A**.

S puščicami **12** lahko podrsate po seznamu dogodkov v prometu in s pritiskom gumba »Obvoz« **11** ukažete sistemu, naj se izogne izbranemu dogodku.



Vrstica s prometnimi informacijami

Vrstica za prometne informacije na poti **13** vas obvešča o dogodkih v prometu v obliki točk na zemljevidu in pokriva glavne poti.

NASTAVITVE NAVIGACIJSKEGA SISTEMA (1/6)

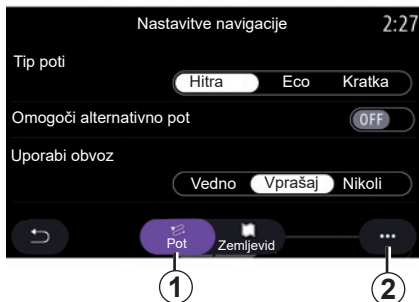

Meni »Nastavitve«

Na začetnem zaslonu pritisnite zemljevid ali v glavnem meniju pritisnite »Navigacija«.

Pritisnite meni za navigacijo in nato »Nastavitve«.



Zaradi varnosti vam svetujemo, da vse te nastavitve opravite pri zaustavljenem vozilu.

»Pot«

Na zavihku »Pot« **1** lahko dostopate do spodnjih nastavitvev:

- »Tip poti«;
- »Omogoči alternativno pot«;
- »Pri prometnih zastojih uporabi obvoz«;
- »Dovoli plačljive ceste (»cestnina«)«;
- »Dovoli avtoceste«;
- »Dovoli trajekte«;
- »Dovoli avtovlak«;
- »Programiranje navigacije«;
- »Naložljivi cilji« (iz telefona);
- »Dovoli časovno omejene ceste«;
- »Dovoli ceste s cestnino«;
- »Območje izogibanja«;
- »Dovoli neutrjene ceste«;
- ...

»Tip poti«

Ta nastavitev omogoča, da za pot izbere možnost »Hitra«, »Eco« ali »Kratka«.

»Omogoči alternativno pot«

Funkcijo alternativne poti lahko omogočite/ blokirate tako, da pritisnete »ON« ali »OFF«.

»Pri prometnih zastojih uporabi obvoz«

Nastavite lahko obvoze in konfigurirate na »Vedno«, »Vprašaj« ali »Nikoli«.

»Dovoli plačljive ceste (»cestnina«)«

Ta nastavitev upravlja uporabo plačljivih cest in lahko jo nastavite na »Vedno«, »Vprašaj« ali »Nikoli«.

NASTAVITVE NAVIGACIJSKEGA SISTEMA (2/6)

»Dovoli avtoceste«

Uporabo avtocest na poti lahko omogočite/blokirate, če pritisnete »ON« ali »OFF«.

»Dovoli trajekte«

Uporabo trajektov na poti lahko omogočite/blokirate, če pritisnete »ON« ali »OFF«.

»Dovoli avtovlak«

Uporabo avtovlaka na poti lahko omogočite/blokirate, če pritisnete »ON« ali »OFF«.

»Programiranje navigacije«

S to funkcijo nastavitve navigacije lahko upravljate varnostne parametre, povezane z nastavitvami podatkov za navigacijo.

Multimedijski sistem analizira vaše dnevne poti in čas voženj, na podlagi česar lahko ob vklopu multimedijskega sistema predlaga cilj, ne da bi morali vi nastaviti. Npr. doma, služba itd.

Omogočen je dostop do spodnjih nastavitvev:

- Vklon programiranja navigacije s pritiskom »ON« ali »OFF«;
- »Samodejni predlog za vodenje do cilja« tako, da pritisnete »ON« ali »OFF«;
- »Izbris shranjenih poti«.

»Naložljivi cilji«

Pot lahko načrtujete v telefonu in jo nato daste v skupno rabo z multimedijskim sistemom. Če želite več informacij o namenski aplikaciji, glejte poglavje MY Renault.

Ob zagonu vozila vas multimedijski sistem obvesti o »Na pametnem telefonu ste načrtovali pot«.

Lahko izberete nekaj od tega:

- »Pojdi«;
- »Shrani med priljubljene«;
- »Prezri«.

Omogočanje/blokiranje skupne rabe ciljev tako, da pritisnete »ON« ali »OFF«.

»Dovoli časovno omejene ceste«

Ta možnost upravlja uporabo cest s časovnimi omejitvami in jo lahko nastavite na »Vedno«, »Če je odprto« ali »Nikoli«.

»Dovoli ceste s cestnino«

Uporabo cest s cestnino na poti lahko vklopite/izklopite tako, da pritisnete »ON« ali »OFF«.

»Območje izogibanja«

Območja, ki se jim želite izogniti na poti, lahko vklopite/izklopite tako, da pritisnete »ON« ali »OFF«.

»Dovoli neutrjene ceste«

Uporabo cest, ki niso primerne za vozila, na poti lahko omogočite/blokirate, če pritisnete »ON« ali »OFF«.

Pojavni meni

V pojavnem meniju **2** lahko ponovno inicializirate »Nastavitve navigacije«.

NASTAVITVE NAVIGACIJSKEGA SISTEMA (3/6)

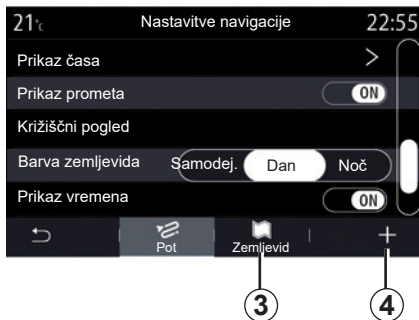

»Zemljevid«

Zavihek »Zemljevid« uporabite **3** za dostop do naslednjih nastavitev:

- »tema zemljevida«;
- »Prikaz časa«;
- »Prikaz prometa«;
- »Zaznavanje prometnih znakov«;
- »Samodejna povečava«;
- »Moj avto«;
- »Križiščni pogled«;
- »Prikaz zanimivih točk«;
- »Prikaz vremena«;
- »Informacije o državi«;

»Tema zemljevida«

S to možnostjo lahko za barvo zemljevida izberete nastavitve »Samodej«, »Dan« ali »Noč«.

»Prikaz časa«

S to možnostjo lahko prikažete elemente »Čas prihoda na cilj« ali »Čas do cilja«.

»Prikaz prometa«

Prikaz prometa omogočite/blokirate tako, da pritisnete »ON« ali »OFF«.

»Zaznavanje prometnih znakov«

Ta meni zagotavlja naslednje funkcije:

- »Zaznavanje prometnih znakov«;
- »Opozorilo ob prekoračitvi hitrosti«;
- »Prikaz območja tveganja«;
- »Zvočno opozorilo območja tveganja«.

Možnost omogočite/blokirate tako, da pritisnete »ON« ali »OFF«.

Pritisnite gumb »Ponastavitev« v pojavnem meniju **4**, če želite za vse nastavitve nastaviti možnost »ON«.

»Samodejna povečava«

Funkcijo »Samodejna povečava« omogočite/blokirate tako, da pritisnete »ON« ali »OFF«.



Zaradi varnosti vam svetujemo, da vse te nastavitve opravite pri zaustavljenem vozilu.

NASTAVITVE NAVIGACIJSKEGA SISTEMA (4/6)

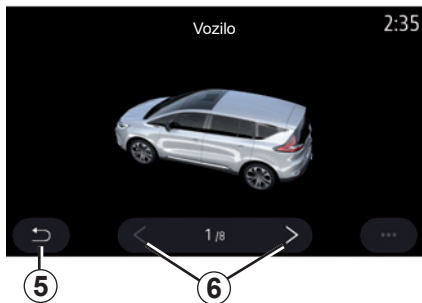

»Moj avto«

Če želite spremeniti vrsto kurzorja, pritisnite puščici levo/desno **6** in izberite zeleno obliko.

Izbiro potrdite tako, da ostanete na zeleni obliki in pritisnete puščico za vrnitev **5**.

»Križiščni pogled«

Funkcijo Pogled stičišč omogočite/blokirate tako, da pritisnete »ON« ali »OFF«.

»Prikaz zanimivih točk«

Vklopite/izklopite lahko prikaz točk zanimanja (POI) na zemljevidu:

- »Bencinski servis«;
- »polnilna postaja (za električna in hibridna vozila)«;
- »Parkirišče«;
- »Restavracija«;
- »Nastanitev«;
- »Potovanja in potovanje«;
- »Nakupovanje«;
- »Bolnišnica«;
- ...

Na zemljevidu lahko neposredno izberete POI. Multimedijški sistem vam bo predlagal več možnosti:

- »Pojdi«;
- »Klic«.

Za več informacij glejte »Zanimive točke« v razdelku, imenovanem »Vnos destinacije«.

»Prikaz vremena«

Prikaz vremena lahko omogočite/blokirate tako, da pritisnete »ON« ali »OFF«.

Informacije o državi

Za države, prikazane na seznamu, se lahko pozanimate glede veljavnih omejitev hitrosti, smeri vožnje, merskih enot za hitrost itd.

Pojavni meni

V pojavnem meniju **4** lahko ponovno inicializirate »Nastavitve navigacije«.

NASTAVITVE NAVIGACIJSKEGA SISTEMA (5/6)

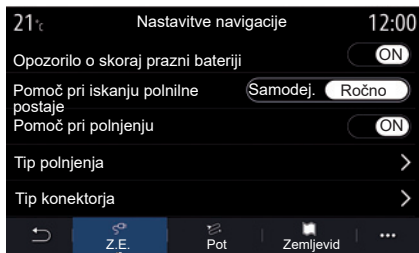

7

Električno vozilo

V zavihku Z.E. 7 lahko konfigurirate nastavitve napajanja in opozorila.

»Opozorilo o skoraj prazni bateriji«

Vas opozori, če je nivo napoljenosti baterije nižji od 20 %.

Pomoč pri iskanju polnilne postaje

Vam omogoča iskanje polnilnih postaj v primeru, da je cilj preveč oddaljen za preostali nivo napoljenosti baterije.

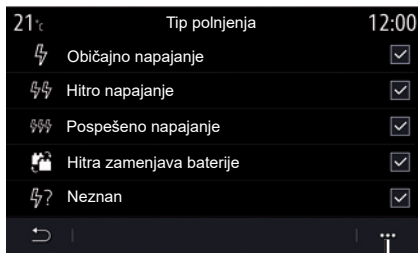

8

Zadnje polnilne postaje

Multimedijski sistem vas opozori, če je število vtičnic za napajanje v bližini vaše lokacije nižje od 3.

»Tip polnjenja«

Vam omogoča izbiro polnilnih postaj, ki vam glede na izbrane nastavitve nudijo način napajanja v skladu z vašimi potrebami; ustrezne postaje so nato prikazane na zemljevidu.



Zaradi varnosti vam svetujemo, da vse te nastavitve opravite pri zaustavljenem vozilu.

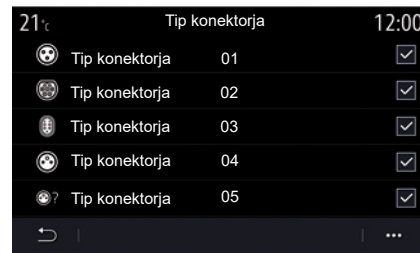

»Tip konektorja«

Vam omogoča izbiro polnilnih postaj, ki vam nudijo vtičnico za napajanje, ustrezno za vaše vozilo; ustrezne postaje so nato prikazane na zemljevidu.

Pojavni meni

Uporabite pojavni meni 8, da:

- izberi/odznači vse:
 - »Tip polnjenja«;
 - »Tip konektorja«;
- Glejte opisne informacije o različnih »Tip konektorja«.

NASTAVITVE NAVIGACIJSKEGA SISTEMA (6/6)



Hibridno vozilo

V zavihku »Hibrid« 8 lahko konfigurirate nastavitve in opozorila, povezana s hibridnimi vozili:

»E-Nav«

Ta funkcija uporablja informacije o vaši programirani poti za inteligentno upravljanje električne energije hibridnega vozila, pri tem predvidi vzpone in prometne zastoje. Prav tako optimizira vožnjo V.E. na mestnih območjih.

»Tip polnjenja«

Vam omogoča izbiro polnilnih postaj, ki vam glede na izbrane nastavitve nudijo način napajanja v skladu z vašimi potrebami; ustrezne postaje so nato prikazane na zemljevidu.

»Tip konektorja«

Vam omogoča izbiro polnilnih postaj, ki vam nudijo vtičnico za napajanje, ustrezno za vaše vozilo; ustrezne postaje so nato prikazane na zemljevidu.



Zaradi varnosti vam svetujemo, da vse te nastavitve opravite pri zaustavljenem vozilu.

Multimedijski sistem

Glasba	3.2
Fotografije	3.5
Videoposnetek	3.7
Poslušanje radia	3.9



Meni »Glasba«

V glavnem meniju pritisnite »Glasba«, v drugih menijih pa pritisnite bližnjico v območju **A**.

Uporabite ta meni za poslušanje glasbe iz zunanega vira (USB, AUX ipd.). S spodnjega seznama izberite vhodni vir, ki je povezan s sistemom:

- »USB-1« (vrata USB);
- »USB-2« (vrata USB);
- »Bluetooth«;
- »AUX« (priključek).

Zgoraj opisani glasbeni viri se lahko razlikujejo med seboj glede na nivo opremljenosti. Prikazani bodo le viri, ki so na voljo in ki jih lahko nato izberete na multimedijem zaslonu.

Posebnost:

- sistem ne more prepoznati nekaterih oblik zapisa datotek;
- pogon USB mora biti formatiran v obliki zapisa FAT32 ali NTFS ter imeti vsaj 8GB in največ 64GB prostora.

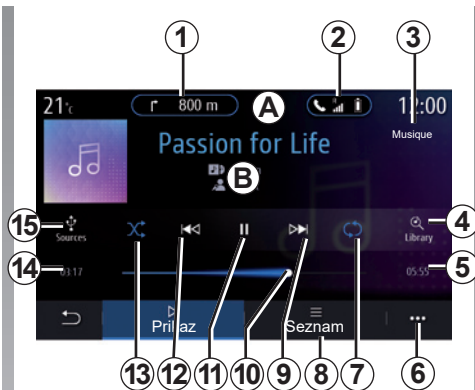

Način predvajanja

B Informacije o zvočnem posnetku, ki se trenutno predvaja (naslov pesmi, ime izvajalca, naslov albuma in naslovnica, če je prenesena iz vira).

- 1** Bližnjica do menija »Navigacija«
- 2** Bližnjica do menija »Telefon«
- 3** Ime vira, ki se trenutno predvaja
- 4** Bližnjica do seznama predvajanja zvočnih posnetkov, razvrščenih po kategorijah

- 5** Dolžina zvočnega posnetka, ki se predvaja
- 6** Dostop do kontekstnega menija.
- 7** Vklop/izklop ponavljanja posnetka ali seznama predvajanja.
- 8** Dostop do trenutnega seznama predvajanja
- 9** Kratak pritisk: predvajanje naslednjega zvočnega posnetka
Daljši pritisk: hitro premikanje naprej.
- 10** Vrstica za prikaz napredka predvajanja trenutnega zvočnega posnetka
- 11** Začasna prekinitiv/nadaljevanje predvajanja zvočnega posnetka
- 12** Kratak pritisk: vrnitev na začetek trenutnega zvočnega posnetka.
Drugi kratak pritisk (manj kot 3 sekunde po prvem kratkem pritisku): predvajanje prejšnjega zvočnega posnetka.
Daljši pritisk: hitro premikanje nazaj.
- 13** Vklop/izklop predvajanja naključnih zvočnih posnetkov
- 14** Trenutni čas predvajanja zvočnega posnetka
- 15** Dostop do zvočnih virov.

GLASBA (2/3)



V meniju »Iščite« lahko odprete seznam predvajanja, ki je razvrščen po kategorijah (»Seznami predvajanja«, »Izvajalci«, »Albumi«, »Podcasti«).

Opomba: izberete lahko le vire, ki so na voljo. Viri, ki niso na voljo, ne bodo prikazani na zaslonu.

Glasbo lahko spremenite z gumbom na upravljalni enoti volana.

Predvajanje lahko razvrstite glede na kategorijo (»Seznami predvajanja«, »Izvajalci«, »Albumi«, »Podcasti« itd.). Med predvajanjem posnetka lahko:

- dostopate do trenutnega seznama predvajanja **8**;
- dostopate do naslednjega posnetka tako, da pritisnete **9** ali pritisnete in zadržite gumb za hitro pomikanje naprej po trenutnem posnetku;
- s pritiskom na **11** začasno zaustavite predvajanje;
- dostopate do prejšnjega posnetka tako, da pritisnete **12** ali pritisnete in zadržite gumb za hitro pomikanje nazaj po trenutnem posnetku;
- prikažete drsni trak **10** in z njim nato izberete glasbo.

Opomba: prikaz na multimedijem zaslonu se razlikuje glede na povezani nosilec.

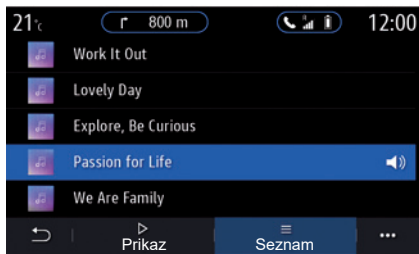

Način »Seznam«

Pritisnite gumb »Seznam«, da odprete trenutni seznam predvajanja.

Posebnost:

- sistem privzeto predvaja vse posnetke;
- zgoraj opisani sezname predvajanja se razlikujejo med seboj glede na povezani vhodni vir in njegovo vsebino.

Kontekstni meni 6

V kontekstnem meniju 6 pritisnite »Nastavitve zvoka«, da dostopite do nastavitve zvoka (nizki toni, porazdelitev zvoka, glasnost/hitrost itd.).

Vsak nov vstavljen ključ USB se analizira in njegova slika se shrani v multimedijski sistem. Odvisno od velikosti ključa USB se zaslon multimedijskega sistema lahko preklopi v stanje pripravljenosti. Počakajte nekaj sekund. Uporabljajte samo ključe USB, ki so v skladu z veljavnimi nacionalnimi predpisi.

FOTOGRAFIJE (1/2)



Meni »Fotografija«

V glavnem meniju pritisnite »Aplikacije«, nato pritisnite zavihek »Fotografija«.

Izberite povezani vhodni vir.

Če je povezanih več virov, za dostop do fotografij izberite enega od vhodnih virov z naslednjega seznama:

- »USB-1« (vrata USB);
- »USB-2« (vrata USB).

Opomba:

- sistem ne more prepoznati nekaterih oblik zapisa datotek;
- pogon USB mora biti formatiran v obliki zapisa FAT32 ali NTFS ter imeti vsaj 8GB in največ 64GB prostora.

Predvajanje fotografij je mogoče le pri ustavljenem vozilu.

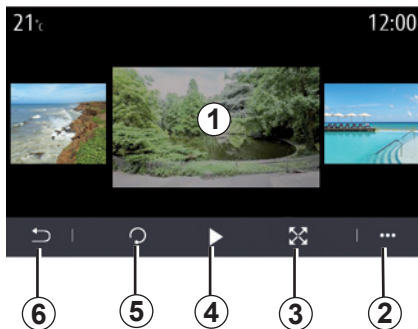

Prikaz

Izberete lahko možnost ogleda vseh fotografij v diaproyekciji ali možnost ogleda le ene fotografije.

Med prikazom ene same fotografije lahko:

- dostopite do prejšnje ali naslednje fotografije tako, da hitro podrsnete po območju predogleda slike **1**;
- preklopite iz običajnega načina (prilagojeno) v celozaslonski način tako, da pritisnete tipko **3** ali dvakrat kliknete območje predogleda slike **1**;

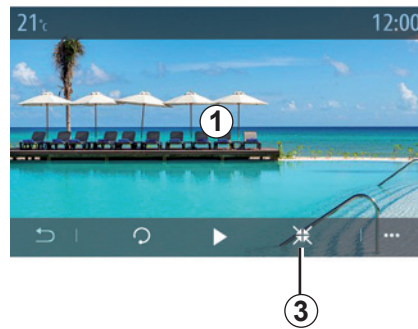

- zasukate fotografijo s pritiskom tipke **5**;
- začnete diaproyekcijo s pritiskom tipke **4**;
- pritisnete **6** za vrnitev na prejšnji zaslon.

FOTOGRAFIJE (2/2)

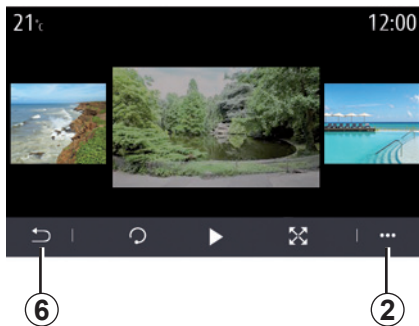

Kontekstni meni

Na zaslonu s prikazom fotografije pritisnite tipko **2**, da:

- pridobite podrobne podatke o fotografijah (naslov, vrsta datoteke, datum, mesto shranjevanja itd.);
- nastavite sliko uporabniškega profila in sliko za ozadje;
- dostopate do nastavitvev.

Informacije

V tem meniju lahko dostopate do podatkov o fotografiji (naslov, vrsta, mesto shranjevanja, velikost, ločljivost).

Opomba: za več informacij o združljivih oblikah zapisa fotografij se obrnite na predstavnika servisne mreže.

Izbira profila

V tem meniju lahko spremenite sliko profila. Shranjevanje sprememb potrdite s pritiskom možnosti »V redu«.

»Nastavitve«

V tem meniju lahko dostopate do nastavitvev diaproyekcije:

- spremeniti čas prikaza vsake fotografije v diaproyekciji;
- vklop/izklop animiranih učinkov med posameznimi fotografijami v diaproyekciji.

Opomba: animirani učinki v diaproyekciji so privzeto vklopljeni.

Vsak nov vstavljen ključ USB se analizira in njegova slika se shrani v multimedijski sistem. Odvisno od velikosti ključa USB se zaslon multimedijskega sistema lahko preklopi v stanje pripravljenosti. Počakajte nekaj sekund. Uporabljajte samo ključe USB, ki so v skladu z veljavnimi nacionalnimi predpisi.

VIDEOPOSNETKI (1/2)



Meni »Video«

V glavnem meniju pritisnite »Aplikacije«, nato pritisnite meni »Video«.

Izberite povezani vhodni vir.

Če je povezanih več virov, z naslednjega seznama izberite enega od vhodnih virov, da dostopite do videoposnetkov:

- »USB-1« (vrata USB);
- »USB-2« (vrata USB).

Posebnost:

- sistem ne more prepoznati nekaterih oblik zapisa datotek;
- pogon USB mora biti formatiran v obliki zapisa FAT32 ali NTFS ter imeti vsaj 8GB in največ 64GB prostora.

Predvajanje videoposnetkov je možno le pri zaustavljenem vozilu. Med vožnjo se predvaja le glasba trenutnega videoposnetka.



»Videoposnetek«

Med predvajanjem videoposnetka lahko:

- prilagodite svetlost s pritiskanjem gumba **2**;
- prilagodite hitrost predvajanja s pritiskanjem gumba **3**;
- dostop do kontekstnega menija **4**;
- dostopite do prejšnjega videoposnetka s pritiskom gumba **7**, če dolžina predvajanja ne presega 3 sekund; če je predvajanje daljše od 3 sekund, se trenutni videoposnetek začne predvajati od začetka;
- uporabite drsni trak **8**;
- s pritiskom na **6** začasno zaustavite predvajanje;

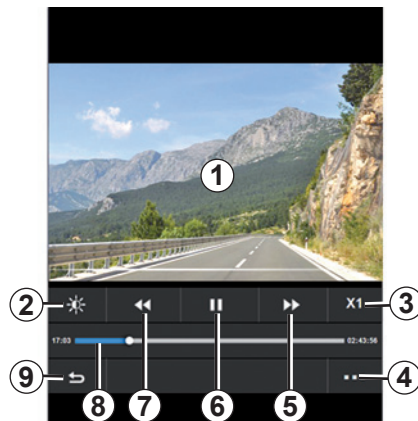

- dostopite do naslednjega videoposnetka s pritiskom gumba **5**;
- z dvoklikom območja za predogled slike **1** lahko preklopite na celozaslonski prikaz videoposnetka;
- pritisnete **9** za vrnitev na prejšnji zaslon.

Posebnost:

- nekatere funkcije so na voljo le v celozaslonskem načinu;
- gumbi za upravljanje predvajanja se samodejno skrijejo 10 sekund po začetku predvajanja videoposnetka v celozaslonskem načinu.

VIDEOPOSNETKI (2/2)

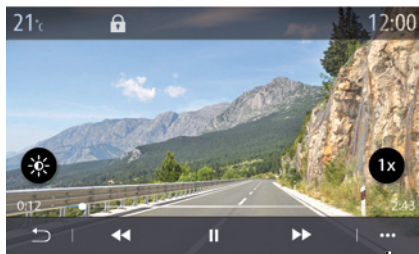

Kontekstni meni

Pojavni meni **4** vam omogoča, da:

- pridobite podrobne podatke o videoposnetku (naslov, vrsta datoteke, datum, mesto shranjevanja itd.);
- dostopate do nastavitvev.

Informacije

V tem meniju lahko dostopate do podatkov o videoposnetku (naslov, vrsta, trajanje, ločljivost).

Opomba: če želite več informacij o združljivih oblikah videoposnetkov, se obrnite na predstavnika servisne mreže.

»Nastavitve«

V meniju »Nastavitve« lahko izberete vrsto prikaza:

- običajno (prilagojeno);
- celozaslonski prikaz.

Vsak nov vstavljen ključ USB se analizira in njegova slika se shrani v multimedijski sistem. Odvisno od velikosti ključa USB se zaslon multimedijskega sistema lahko preklopi v stanje pripravljenosti. Počakajte nekaj sekund. Uporabljajte samo ključe USB, ki so v skladu z veljavnimi nacionalnimi predpisi.

POSLUŠANJE RADIA (1/5)



Meni »Radio«

V glavnem meniju pritisnite »Radio«. Če je radijska postaja že izbrana, pritisnite bližnjico na območju **A** na eni od strani v meniju »Navigacija« ali »Telefon«.

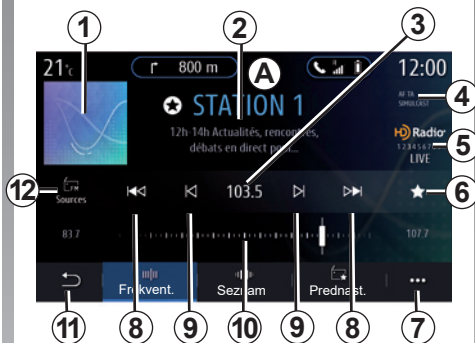

Zaslon »Radio«.

- 1 Logotip radijske postaje, ki se trenutno predvaja
- 2 Ime trenutne postaje in frekvenca Besedilne informacije (izvajalec, pesem itd.).
- 3 Dostop do ročnega vnosa zelene frekvence.
- 4 Prikaz vklopa prometnih informacij in funkcij sledenja postajam
- 5 HD Radio Live.
- 6 Shranjevanje postaje, ki se predvaja, v možnost »Prednast.«



- 7 Dostop do kontekstnega menija
- 8 Dostop do naslednje ali prejšnje postaje.
- 9 Dostop do naslednje ali prejšnje frekvence.
- 10 Vrstica za izbiro frekvence
- 11 Vrnitev na predhodni zaslon.
- 12 Dostop do menija zvočnih virov

Opomba: od izbrane postaje in frekvenčnega pasu je odvisno, katere informacije so na voljo.

Izberete lahko shranjeno postajo in se glede na izbrani način pomikate po radijskih postajah po frekvenci ali seznamu z uporabo gumba na stikalu na volanu.

POSLUŠANJE RADIA (2/5)



Način »Frekvent.«

Ta način uporabite za izbiro radijskih postaj ali frekvenc v trenutnem frekvenčnem pasu. Če želite izbrati frekvenčno območje, imate dve možnosti:

- iskanje po frekvenci: premikajte se po frekvencah (v korakih po 0,05 Hz) tako, da pritisnete gumba **9** ali neposredno premikate drsnik na vrstici za izbiro frekvence **10**;
- iskanje po postaji: s pritiskanjem gumbov **8** se pomaknite na prejšnjo ali naslednjo postajo.

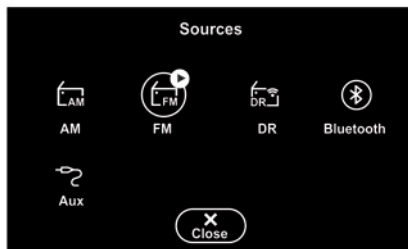

Izbira frekvenčnega pasu

Izberite FM, AM ali DR (digitalni radio) tako, da pritisnete možnost »Viri« **12** na zaslonu multimedijskega sistema.

Frekvenčni pas lahko izberete tudi z gumbom stikala na volanu.

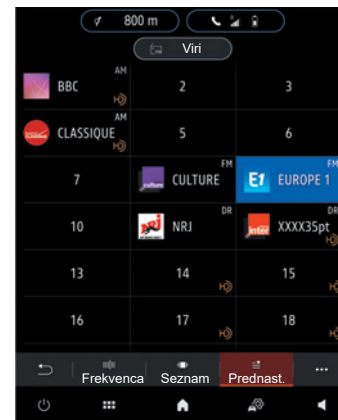

Shranjevanje radijske postaje med prednastavljene postaje

Uporabite to funkcijo za shranjevanje postaje, ki se predvaja.

V načinu »Frekvent.« pritisnite gumb **6** ali pritisnite in zadržite logotip **1** trenutne postaje in izberite lokacijo (eno izmed treh strani **13**) tako, da pritisnete in zadržite lokacijo do piska.

Shranite lahko do 27 radijskih postaj.

POSLUŠANJE RADIA (3/5)

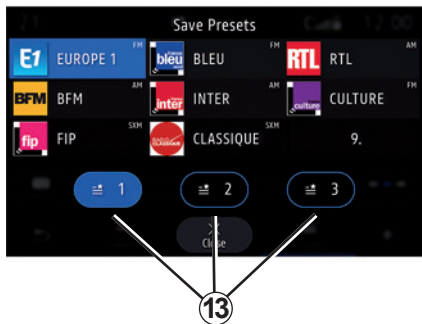

Način »Seznam«

V tem načinu ime postaje poiščete na seznamu, ki je urejen po abecednem redu.

Hitro podrsajte po seznamu za prikaz vseh postaj. Predvaja se radijska postaja **14**, na kateri ste se ustavili. Pritisnete lahko tudi na radijsko postajo s seznama.

Če radijske postaje ne uporabljajo možnosti RDS ali če je vozilo v območju s slabim radijskim sprejemom, ime in logotip ne bosta prikazana na zaslonu. Na vrhu seznama bodo vidne le frekvence radijskih postaj.

Opomba: od izbrane postaje in frekvenčnega pasu je odvisno, katere informacije so na voljo.

POSLUŠANJE RADIA (4/5)

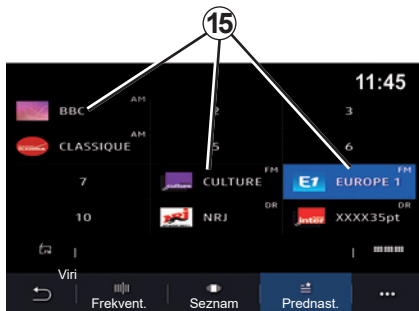

Način »Prednast.«

Ta način vam omogoča, da dostopate do predhodno shranjenih radijskih postaj. Za več informacij si oglejte »Shrani prednastavitve« v tem razdelku.

Za izbiro radijske postaje, ki jo želite poslušati, pritisnite enega od gumbov **15**.



Zaradi varnosti vam svetujemo, da vse te nastavitve opravite pri zaustavljenem vozilu.

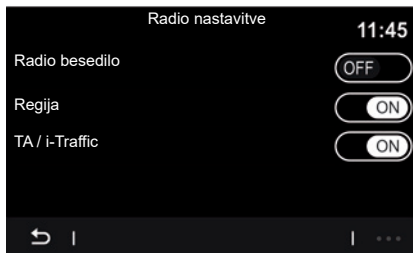

Kontekstni meni 6

Pojavni meni **6** lahko v katerem koli načinu uporabite, da se pomaknete na nastavitve in konfigurirate naslednje funkcije radia:

- »Radio nastavitve«;
- Nastavitve zvočnega okolja
- »Glasovne nastavitve«.

Če želite več informacij, glejte poglavje »Nastavitve«.

»Radio nastavitve«

V nastavitvah lahko vklopite ali izklopite naslednje elemente:

- »AM«;
- »Radio besedilo«;
- »Regija«;
- »TA/i-Traffic«;
- »logotip«;
- »radio HD«;
- ...

»AM«

Prikaz frekvenčnega območja AM na seznamu virov zvoka **11** lahko izklopite ali vklopite tako, da pritisnete **VKLOP** ali **IZKLOP**.

»Radio besedilo«

(besedilne informacije)

Nekatere radijske postaje FM oddajajo besedilne informacije v zvezi s programom, ki ga trenutno poslušate (npr. naslov pesmi). Vklopite to funkcijo, če si želite ogledati podrobnosti.

Opomba: te informacije so na voljo le na nekaterih radijskih postajah.

POSLUŠANJE RADIA (5/5)

»Regija«

Frekvenca radijske postaje »FM« se lahko spreminja glede na geografski položaj. Vključite to funkcijo, če med menjavo regije še naprej poslušati isto radijsko postajo. Zvočni sistem bo samodejno sledil spremembam frekvenc brez prekinitev.

Ko je način »Regija« izklopljen in se kakovost signala zmanjša, bo radio preklopil na drugo frekvenco, ki deluje kot posrednik za postajo, ki ste jo poslušali pred tem.

Posebnost:

- včasih postaje na istem območju oddajajo različne programe ali uporabljajo različna radijskih postaj,
- nekateri radii oddajajo prek regionalnih frekvenc. V tem primeru:
 - če je način »Regija« vklopljen: sistem ne bo preklopil na oddajnik za novo regijo, temveč bo normalno preklapljal med oddajniki iz prvotne regije;

– če je način »Regija« onemogočen: sistem bo preklopil na oddajnik za novo regijo, tudi če je program oddajanja drugačen.

TA/I-Traffic
(prometne informacije)

Odvisno od države zvočni sistem omogoča samodejno poslušanje prometnih informacij od trenutka, ko jih nekatere radijske postaje FM začnejo oddajati, če je ta funkcija vključena.

Izbrati morate frekvenco postaje, ki prenaša prometne informacije. Če se predvaja drug vir (USB, Bluetooth), bo predvajanje samodejno prekinjeno vedno, ko bodo na voljo prometne informacije.

Nastavitve zvočnega okolja

V nastavitvah lahko vklopite ali izklopite naslednje elemente:

- »Naravno«;
- »V živo«;
- »Klub«;
- »Lounge«;
- ...

Opomba: seznam okolij se lahko spreminja glede na opremo.

»Glasovne nastavitve«

V tem meniju lahko nastavite naslednje:

- »Nizki ton ojačanje«: s to funkcijo lahko poudarite/zmanjšate nizke tone.
- »Nizki ton / srednji ton / visoki ton«: s to funkcijo lahko poudarite/zmanjšate nizke, srednje ali visoke tone.
- Uravnavanje glasnosti glede na hitrost: ko je ta funkcija vklopljena, se glasnost zvočnega sistema prilagaja hitrosti vozila. Funkcijo lahko onemogočite ali nastavite njeno občutljivost.
- ...

Za dodatne informacije o nastavitvah, ki so na voljo, si oglejte razdelek »Nastavitve«.



Zaradi varnosti vam svetujemo, da vse te nastavitve opravite pri zaustavljenem vozilu.



Telefon

Povezava, prekinitev povezave s telefonom	4.2
Priklop, odklop telefona	4.5
Telefonski klic	4.8
Imenik telefona	4.11
Zgodovina klicev	4.13
Vnos številke	4.14
SMS	4.15
Nastavitve telefona	4.17
Brezžični polnilnik	4.19

SEZNAVANJE, PREKINITEV SEZNAVANJA TELEFONA (1/3)



Meni »Telefon«

Na začetnem zaslonu pritisnite »Telefon« oz. (če je telefon že povezan) bližnjico **A**, če se prikaže meni »Telefon«. Ta funkcija omogoča, da se telefon seznanj z multimedijским sistemom.

Opomba: če noben telefon ni povezan z multimedijским sistemom, bodo nekateri meniji onemogočeni.

Ob seznanitvi telefona multimedijскому sistemu omogočite dostop do funkcij telefona. V multimedijském sistemu ne bodo shranjene nobene kopije stikov ali osebnih podatkov.

Multimedijški sistem ne upravlja telefonov s kartico »dual SIM«. Prilagodite nastavitve telefona, da omogočite pravilno seznanjanje z multimedijским sistemom.



Zaslon "Seznanjanje, povezovanje"

- 1 Seznam povezanih naprav.
- 2 Prepoznavanje govora s telefonom
- 3 Vkllop/izkllop povezave Bluetooth
- 4 Dodajanje nove naprave
- 5 Vkllop/izkllop funkcije dostopne točke.
- 6 Vkllop/izkllop funkcije »Glasba«
- 7 Vkllop/izkllop funkcije »Telefon«

- 8 Kontekstni meni.
- 9 Dostopajte do menija »Data«.
- 10 Dostop do menija »Storitve«.
- 11 Dostop do menija WIFI.
- 12 Dostop do menija Bluetooth®.
- 13 Vrnitev na prejšnji zaslon.

Opomba: razpoložljivost povezave telefona z internetom **5** je odvisna od opreme v vozilu in jo je mogoče vklopiti samo pri združljivih modelih.

Seznam združljivih telefonov je na voljo na spletnem mestu <https://easyconnect.renault.com>.



Zaradi varnosti vam svetujemo, da vse te nastavitve opravite pri zaustavljenem vozilu.

SEZNANJANJE, PREKINITEV SEZNANJANJA TELEFONA (2/3)

Seznanjanje telefona

Če želite uporabljati sistem za prostoročno telefoniranje, mobilni telefon s povezavo Bluetooth® seznanite z multimedijским sistemom. Prepričajte se, da je funkcija Bluetooth® v vašem mobilnem telefonu vključena in stanje nastavljeno na »viden«.

Če želite več informacij o vklopu vidnosti telefona, glejte navodila za uporabo telefona.

Odvisno od modela in zahteve sistema v telefon vnesite kodo Bluetooth®, da ga seznanite z multimedijским sistemom, ali pa potrdite zahtevo za seznanjanje.

Vaš telefon lahko prosi za dovoljenje za skupno rabo stikov, zgodovine klicev in glasbe. Sprejmite deljenje, če želite te podatke prenesti v multimedijški sistem.

Seznam združljivih telefonov je na voljo na spletnem mestu <https://easyconnect.renault.com>.

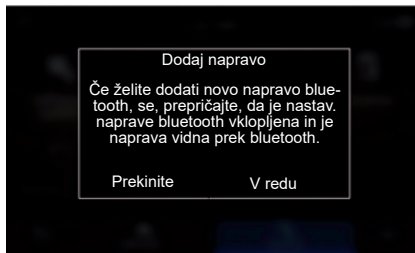

V glavnem meniju multimedijškega sistema:

- pritisnite »Telefon«. Na zaslonu se prikaže sporočilo, ki zahteva seznanitev vašega telefona s sistemom.
- pritisnite »V redu«. Multimedijški sistem poišče telefone v bližini, ki imajo vklopljeno funkcijo Bluetooth® in so »vidni«;
- Na seznamu izberite svoj telefon.

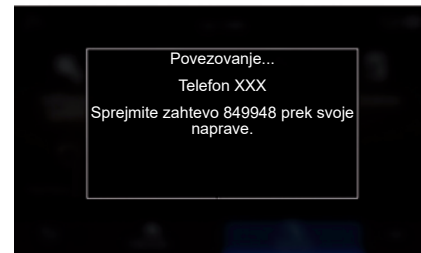

Na zaslonu multimedijškega sistema in na telefonu se bo pojavilo sporočilo, ki vas bo pozvalo, da sprejmete zahtevo za seznanitev s priloženo kodo.

Opomba: za dostop do stikov in zgodovine klicev iz telefona prek multimedijškega sistema boste morali odobriti sinhronizacijo.

SEZNANJANJE, PREKINITEV SEZNANJANJA TELEFONA (3/3)

- Izberite funkcije v telefonu, ki jih želite seznaniti;
 - funkcija »Telefon«: dostop do imenika, klicanje in sprejemanje klicev, dostop do dnevnika klicev ipd.;
 - funkcija »Glasba«: dostop do glasbe;
 - funkcija dostopne točke: dostop do interneta prek telefona.
- pritisnite »V redu« za potrditev.

Opomba: če je ikona funkcije poudarjena, to pomeni, da je funkcija vklopljena.

Vaš telefon je zdaj seznanjen z multimedij-skim sistemom.

Kadar uporabljate funkcija dostopne točke, lahko prenos mobilnih podatkov, ki so potrebni za njeno delovanje, povzroči dodatne stroške, ki niso vključeni v telefonsko naročnino.

Seznanjanje novega telefona

Če želite seznaniti nov telefon z multimedij-skim sistemom:

- v telefonu vklopite povezavo Bluetooth® in poskrbite, da bo stanje telefona »vidno«.
- v glavnem meniju izberite »Telefon«, nato pojavi meni, »Sezn. napr. Bluetooth«, »Dodaj novo napravo«;
- izberite funkcije telefona, ki jih želite povezati;
- pritisnite »V redu« za potrditev.

Opomba: če je ikona funkcije poudarjena, to pomeni, da je funkcija vklopljena.

Vaš telefon je zdaj seznanjen z multimedij-skim sistemom.

Seznanite lahko do šest telefonov.



Zaradi varnosti vam svetujemo, da vse te nastavitve opravite pri zaustavljenem vozilu.

Prekinitev seznanjanja telefona

Če želite prekiniti seznanjanje telefona z multimedij-skim sistemom:

- V glavnem meniju izberite »Telefon« > »Sezn. napr. Bluetooth« in nato v pojavnem meniju **8** izberite telefon, za katerega želite preklicati seznanitev;
- V glavnem meniju izberite »Nastavitve« > Sistem > Upravitelj naprav, nato pa v pojavnem meniju **8** izberite telefon, za katerega želite preklicati seznanitev.

Kontekstni meni 8

Uporabite pojavni meni **8**, da:

- izbrišete seznanjeno napravo;
- izbrišite vse seznanjene naprave.

POVEZOVANJE TELEFONA IN PREKINITEV POVEZAVE S TELEFONOM (1/3)

Povezovanje telefona

Pred povezavo s sistemom za prostoročno telefoniranje je treba telefon s sistemom seznaniti. Za več informacij glejte razdelek »Seznanitev in preklic seznanitve telefona«. Če želite dostopati do vseh funkcij, mora biti telefon povezan v sistem za prostoročno telefoniranje.

Opomba: če noben telefon ni povezan z multimedijским sistemom, bodo nekateri meniji onemogočeni.

Ob vzpostavitvi povezave telefona multimedijškemu sistemu omogoči dostop do funkcij telefona. V multimedijškem sistemu ne bodo shranjene nobene kopije stikov ali osebnih podatkov.

Multimedijški sistem ne upravlja telefonov s kartico »dual SIM«. Prilagodite nastavitve telefona, da omogočite pravilno povezovanje z multimedijским sistemom.

Ročna povezava

Seznam seznanjenih telefonov se prikaže, če izberete meni »Telefon« in nato pojavni meni »Sezn. napr. Bluetooth«.

Izberite telefon in funkcije, s katerimi želite vzpostaviti povezavo, in se prepričajte, da je funkcija Bluetooth® vključena in je izbrana možnost »Vidno«.

Opomba: če med povezavo s telefonom poteka klic, se samodejno prenese na zvočnike vozila.

Seznam združljivih telefonov je na voljo na spletnem mestu <https://easyconnect.renault.com>.

Samodejni priklop

Ko se multimedijški sistem zažene, sistem za prostoročno telefoniranje išče seznanjene telefone z vključeno povezavo Bluetooth® v bližini. Sistem samodejno prenese podatke iz zadnjega povezanega telefona (imenik, glasba itd.).

Opomba: pri samodejni povezavi telefona z multimedijским sistemom poteka prenos podatkov (imenika, glasbe, stikov ...) samo, če ste predhodno dovolili deljenje podatkov pri seznanjanju telefona z multimedijским sistemom. Za več informacij glejte razdelek »Seznanitev in preklic seznanitve telefona«.



Zaradi varnosti vam svetujemo, da vse te nastavitve opravite pri zaustavljenem vozilu.

POVEZOVANJE TELEFONA IN PREKINITEV POVEZAVE S TELEFONOM (2/3)



Povezovanje funkcij

Če želite do glasbe, imenika in internetne povezave telefona dostopati neposredno prek multimedijskega sistema, morate dovoliti skupno rabo podatkov tako, da se pomaknete do menija »Telefon« in zatem do pojavnega menija »Sezn. napr. Bluetooth« Bluetooth®.

Prikaže se seznam že povezanih telefonov.

S prikazanega seznama izberite svoj telefon in nato izberite funkcije telefona, s katerimi želite vzpostaviti povezavo:

- »Telefon« **1**;
- »Glasba« **2**;
- Dostopna točka **3**.

Opomba:

- razpoložljivost dostopne točke **3** je odvisna od opreme v vozilu in jo je mogoče vklopiti samo pri združljivih modelih;
- če je ikona funkcije poudarjena, to pomeni, da je funkcija vklopljena;
- nekateri telefoni omogočajo samodejni prenos podatkov;
- nekateri telefoni vklopijo funkcijo »Glasba« samo, če vsebujejo vsaj eno glasbeno datoteko.

Spreminjanje povezanega telefona

V meniju »Telefon«, pojavnem meniju **4** in nato prek možnosti »Sezn. napr. Bluetooth«:

- prekličite izbiro funkcij, katerih povezava s telefonom, ki je trenutno v rabi, bo prekinjena,
- izberite funkcije, za katere želite vzpostaviti povezavo z drugim telefonom, ki je s sistemom že seznanjen in je prikazan na seznamu naprav.

V meniju »Nastavitve« izberite Sistem > Upravitelj naprav > funkcijo telefona, s katero želite vzpostaviti povezavo.

Opomba: zamenjava povezanega telefona je mogoča, če ste predhodno seznanili več telefonov.

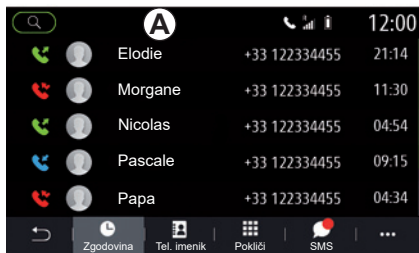

Vzpostavljanje povezave z dvema telefonoma

S funkcijo »Telefon« **1** lahko vzpostavite povezavo z dvema telefonoma hkrati tako, da izberete telefon **A**.

Ob vklopu druge funkcije »Telefon« **1** vas multimedijski sistem vpraša, ali želite dodati drugi telefon.

Če dodate drugi telefon, boste lahko dostopali do funkcij telefona, prikazanih na sliki **A**, sprejemali pa boste lahko tudi dohodne klice obeh povezanih telefonov hkrati.

Odklop telefona

V meniju »Telefon«, pojavnem meniju in nato prek možnosti »Sezn. napr. Bluetooth«:

- prekličite izbiro funkcij, katerih povezava s telefonom, ki je trenutno v rabi, bo prekinjena,
- izberite funkcije, za katere želite vzpostaviti povezavo z drugim telefonom, ki je s sistemom že seznanjen in je prikazan na seznamu naprav.

Ko so ikone izklopljene, funkcije vašega telefona z multimedijskim sistemom niso več povezane.

V meniju »Nastavitve« izberite Sistem > Upravitelj naprav > funkcijo telefona, s katero želite prekiniti povezavo.

Opomba: če se povezava prekine v trenutku, ko se pogovarjate po telefonu, se bo pogovor samodejno prenesel v vaš telefon.



Zaradi varnosti vam svetujemo, da vse te nastavitve opravite pri zaustavljenem vozilu.

TELEFONSKI KLIC (1/3)



Meni »Telefon«

V glavnem meniju pritisnite »Telefon«.

Opomba: za neposredni dostop do menija »Telefon« iz večine menijev pritisnite območje **A**.

Opomba: če želite opraviti klic, mora biti telefon povezan z multimedijским sistemom. Če želite več informacij, glejte razdelek »Priklop/odklop telefona«.

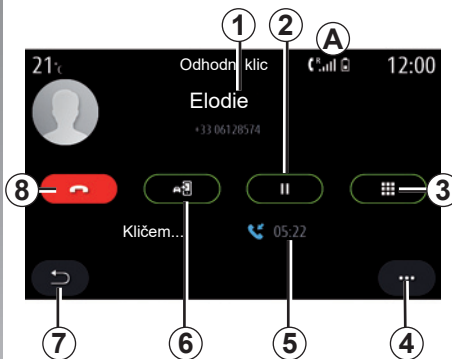

Zaslon »Klic v teku«

- 1 Ime in telefonska številka stika.
- 2 Uvrstitev trenutnega klica na čakanje.
- 3 Dostop do številске tipkovnice za vnos številke.
- 4 Kontekstni meni.
- 5 Trajanje trenutnega klica.
- 6 Prenos klica v telefon.
- 7 Vrnitev v predhodni meni.
- 8 Prekinitev klica.

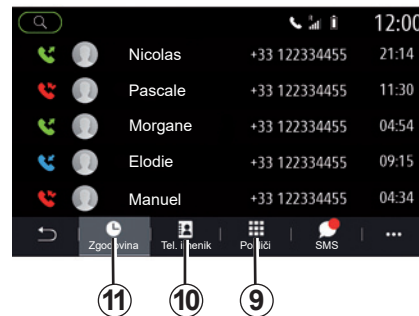

Klicanje

Klic lahko vzpostavite z izborom:

- številke iz zgodovine klicev v meniju »Zgodovina« **11**;
- stika iz imenika v meniju »Tel. imenik« **10**;
- tipk na tipkovnici v meniju »Pokliči« **9**.

TELEFONSKI KLIC (2/3)



Sprejem klica

Pri sprejemu klica se na zaslonu prikažejo naslednje informacije:

- ime stika (če je klicateljva številka v vašem imeniku ali na seznamu priljubljenih številk);
- številka klicatelja (če številke ni v vašem imeniku);
- »Zasebna številka« (če številke ni mogoče prikazati).

»Odgovori«

Klic sprejmete tako, da pritisnete tipko »Odgovori« **16**. Za prekinitev klica pritisnite tipko »Prekinitev klica« **12**.

Zavrnitev klica s tipko »Zavrni«

Dohodni klic zavrnete tako, da pritisnete tipko »Zavrni« **12**. Oseba, ki vas kliče, je preusmerjena v vaš zvočni telefonski predal.

Uvrstitev klica na čakanje.

Pritisnite tipko »Na čakanju« **14**. Multimedijški sistem bo končal klic in bo naslednje dohodne klice samodejno uvrstil na čakanje. Sporočilo sintetizatorja glasu klicatelje pozove, naj počakajo.

Prenos klica

Pritisnite tipko »Prenos« **13** za prenos klica iz vozila v telefon.

Opomba: nekateri telefoni se lahko med prenosom klica odklopijo iz multimedijskega sistema.

Tipkovnica

Pritisnite tipko »Tipkovnica« **15** za dostop do tipkovnice.

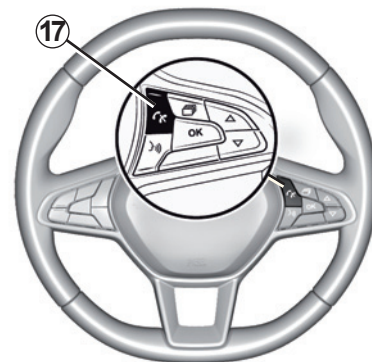

Klic lahko sprejmete ali ga končate neposredno s pritiskom gumba **17** upravljalne enote na volanu.



Zaradi varnostnih razlogov je priporočljivo, da vse te postopke opravite, ko vozilo miruje.

TELEFONSKI KLIC (3/3)

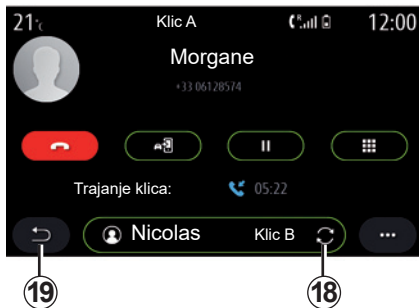

Med pogovorom

Med pogovorom lahko:

- nastavite glasnost s tipkami pod volanom vozila ali z gumbi za glasnost na multimedijem zaslonu;
- klic končate tako, da pritisnete »Prekinitev klica« **8** ali gumb **17** na volanu;

- uvrstite dohodni klic na čakanje tako, da pritisnete tipko **14**. Če se želite odzvati na klic, ki je na čakanju, znova pritisnete tipko **14**;
- klic prenesite v povezani telefon tako, da pritisnete »Prenos v telefon« **13**;
- odgovorite na drugi klic in preklopite med klici tako, da pritisnete **18**;

Opomba: takoj, ko sprejmete drugi dohodni klic, se prvi klic samodejno uvrsti na čakanje.

- za prikaz tipkovnice pritisnete tipko **15**;
- na prejšnji meni in druge funkcije se vrnete tako, da pritisnete **19**.

Ko se vaš klic konča, vam multimedijski sistem omogoča, da klicatelja pokličete nazaj.

Opomba: med pogovorom lahko sprejmete drugi klic, ne morete pa vi poklicati druge osebe.

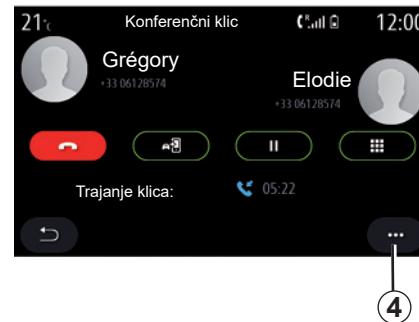

Konferenčni klic

Med klicem je na voljo možnost, da klicatelja, ki ste ga uvrstili na čakanje, povabite, da se pridruži trenutnemu klicu.

Za vklop konferenčnega klica v pojavnem meniju **4** pritisnite gumb »Spoji klice«.

IMENIK (1/2)



Meni »Tel. imenik«

Če želite prek multimedijskega sistema dostopati do telefonskega imenika v telefonu, pritisnite »Telefon« v glavnem meniju oziroma bližnjico **A** v večini menijev, nato pa še »Tel. imenik«.

Multimedijski sistem ne upravlja telefonov s kartico »dual SIM«. Konfigurirajte telefon, da multimedijskemu sistemu omogočite dostop do ustreznega imenika v vašem telefonu.



Način »Stiki«

- 1 Poiščite stik po imenu ali številki.
- 2 Iskanje stika po abecednem vrstnem redu.
- 3 Telefon je povezan.
- 4 Kontekstni meni.
- 5 Vrnitev v predhodni meni.
- 6 Seznam stikov v povezanem telefonu.
- 7 Stiki, shranjeni med priljubljene v telefonu.

Prenos imenika iz telefona

Pri povezovanju telefona se stiki privzeto samodejno sinhronizirajo, če je vklopljena prostoročna povezava. Če želite več informacij, glejte razdelek »Priklop/odklop telefona«.

Opomba: če želite dostopati do imenika prek multimedijskega sistema, morate dovoliti deljenje podatkov v telefonu. Glejte poglavje »Seznanitev in preklic seznanitve telefona« in navodila za uporabo telefona.

Posodobitev imenika

Stike v telefonu lahko ročno posodobite v imeniku multimedijskega sistema prek povezave Bluetooth®. Tapnite pojavni meni **4** in nato pritisnite »Osveži seznam«.

IMENIK (2/2)



Iskanje stikov

Stik lahko poiščete tako, da vnesete njegovo ime ali telefonsko številko.

Pritisnite na povečevalno steklo **1**. Vnesite nekaj števil ali črk zelenega stika.

Pritisnite možnost ABC **2**. Izberite samo eno črko. Imenika prikaže seznam stikov, ki se začnejo z izbrano črko.

Izberite imenik

Če sta dva telefona hkrati povezana z multimedijским sistemom, lahko izberete, kateri seznam stikov želite prikazati.

Izberite telefon iz vrstice **3**.

Zaupnost

Sistem za prostoročno telefoniranje v pomnilnik ne shrani seznama stikov vsakega telefona.

Zaradi zaupnosti so preneseni imeniki vidni samo, ko je telefon priklopljen.



Zaradi varnosti vam svetujemo, da vse te nastavitve opravite pri zaustavljenem vozilu.

ZGODOVINA KLICEV



Meni »Zgodovina klicev«

Dostop do zgodovine klicev

V glavnem meniju pritisnite »Telefon« ali pritisnite bližnjico **A** v večini menijev, nato pa »Zgodovina« za dostop do zgodovine vseh klicev.

Zgodovina klicev se prikaže od najnovejšega do najstarejšega.

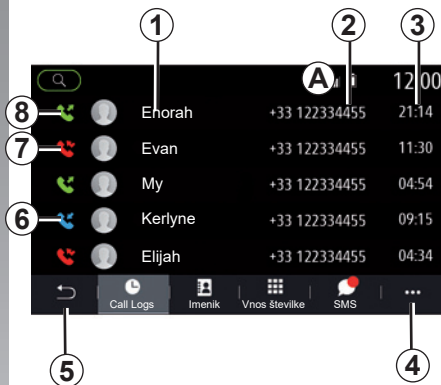

Način »Klic v teku«

- 1 Imena stikov.
- 2 Številke stikov.
- 3 Čas/datum klica.
- 4 Kontekstni meni.
- 5 Vrnitev v predhodni meni.
- 6 Dohodni klic.
- 7 Neodgovorjeni klic.
- 8 Odhodni klic.

Opomba: pri nekaterih zaslonih multimedijskega sistema nekatere informacije niso na voljo.

Pomikanje v dnevniku klicev

Podrsajte navzgor ali navzdol, da se prikaže seznam klicev.

Posodobitev dnevnika klicev

Pritisnite **4** in izberite »Osveži seznam«. O posodobitvi podatkov vas obvesti sporočilo.

Vzpostavljanje klica iz zgodovine klicev

Pritisnite enega od stikov ali številke za klicanje. Klic se samodejno začne.

VNOS ŠTEVILKE



Meni »Vnos številke«

Klicanje z vtipkanjem številke

V glavnem meniju pritisnite »Telefon« ali pritisnite bližnjico **A**, ki je na voljo v večini menijev, nato »Pokliči«, da odprete tipkovnico za vnos številke.

Vnos številke

Na tipkovnici **1** vnesite želeno številko in nato pritisnite »Klic« za začetek klicanja.

Od prvega vnosa dalje multimedijski sistem ponuja seznam stikov z enakim zaporedjem števil.

Izberite stik, ki ga želite poklicati, in nato pritisnite gumb »Telefon« **5** za klicanje.



Način »Vnos«

- 1 Digitalna tipkovnica.
- 2 Klicana številka.
- 3 Predlagani stiki.
- 4 Kontekstni meni.
- 5 Klic.
- 6 Vrnitev v predhodni meni.

Vnos številke z glasovnim upravljanjem

Z glasovnim upravljanjem, vgrajenim v multimedijski sistem, je mogoče poklicati številko. Za to pritisnite tipko za glasovno upravljanje, da se pojavi glavni meni za glasovno upravljanje. Po zvočnem signalu recite:

- »Klic« in nato narekujte telefonsko številko, ki jo želite poklicati,
- ali »Klic« in nato povejte ime stika, ki ga želite poklicati.

Multimedijski sistem prikaže številko, ki ste jo navedli, in začne klic.

Opomba: če ima vaš stik več telefonskih števil (službeno, domačo, mobilno itd.), lahko določite, katero številko želite uporabiti, npr. »Klic« – Stéphane – doma.



Zaradi varnostnih razlogov je priporočljivo, da vse te postopke opravite, ko vozilo miruje.

SMS (1/2)



Meni »SMS«

V glavnem meniju pritisnite »Telefon« ali bližnjico **A** v večini menijev, nato pa »SMS« za dostop do telefona SMS prek multimedij-skega sistema.

Vaš telefon mora biti povezan s sistemom za prostoročno telefoniranje. Če želite uporabljati vse funkcije, morate dovoliti prenos sporočil (z nastavitvami telefona, odvisno od modela).

Opomba: prek multimedijskega sistema je mogoče brati le sporočila SMS. Drugih vrst sporočil ni mogoče brati.

Nekatere funkcije morda ne bodo delovale, odvisno od znamke in modela vašega telefona.



Zaslon »SMS«

- 1 Stanje sporočila. Prebrano/neprebrano.
- 2 Ime/številka pošiljatelja sporočila.
- 3 Začetek sporočila.
- 4 Datum prejema.
- 5 Kontekstni meni.
- 6 Prejšnja stran.

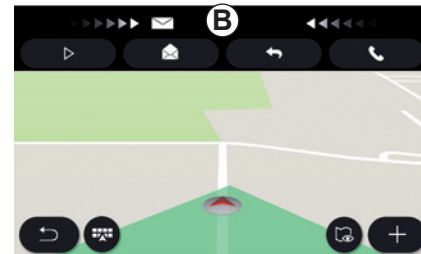

Sprejem SMS

Multimedijski sistem vas opozori, da ste prejeli nov SMS, prek opozorilnega sporočila v **B**, ki se prikaže v katerem koli odprtem meniju.

Po seznanjanju in povezavi telefona so nova prejeta sporočila privzeto na voljo v multimedij-skem sistemu.

Opomba: na voljo bodo le sporočila, ki ste jih prejeli po seznanitvi in med povezavo telefona z multimedij-skim sistemom.

SMS (2/2)

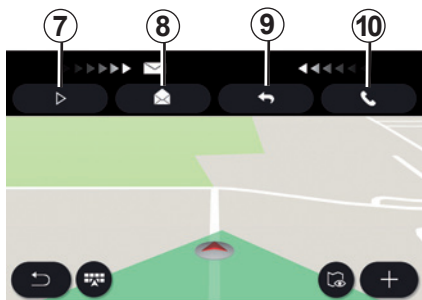

Branje SMS

Med vožnjo lahko pritisnete gumb »Predv.« 7, da sintetizator glasu multimedijskega sistema prebere sporočilo SMS, ali pa klicatelja pokličete nazaj tako, da pritisnete gumb za klicanje 10.

Multimedijski sistem vam le pri mirujočem vozilu omogoča odpiranje sporočil SMS s pritiskom gumba »Sporočilo« 8 ali odgovarjanje na sporočila SMS s pritiskom gumba »Odgovori« 9 ter branje podrobnosti sporočil SMS.

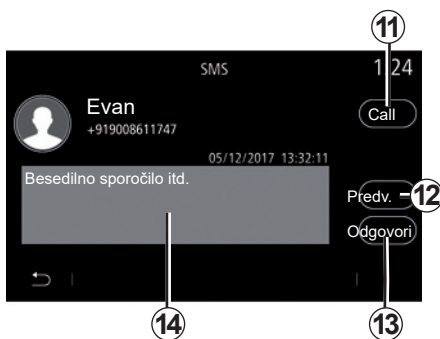

Podrobnosti sporočila SMS

Stik lahko neposredno pokličete tako, da pritisnete gumb za klicanje 11, če je številka shranjena v spominu ali imeniku telefona.

Sporočilo SMS v območju 14 lahko prebere sintetizator glasu multimedijskega sistema tako, da pritisnete gumb »Predv.« 12, odgovorite pa lahko s pritiskom gumba 13.

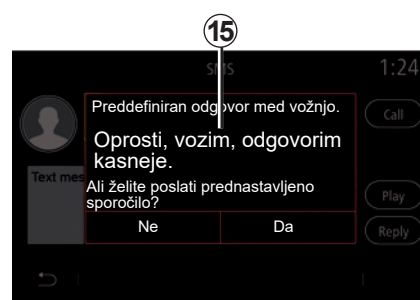

Opomba: med vožnjo multimedijski sistem predlaga pošiljanje prednastavljenega sporočila 15.



Zaradi varnosti vam svetujemo, da vse te nastavitve opravite pri zaustavljenem vozilu.

NASTAVITVE TELEFONA (1/2)



Meni »Nastavitve«

Telefon povežite s sistemom, nato pa v glavnem meniju pritisnite »Telefon« oz. v katerem koli meniju pritisnite bližnjico **A**.

V pojavnem meniju izberite »Nastavitve« za dostop do naslednjih nastavitev:

- »Nastavitve glasovnega sporočila«;
- »Samodejni prenos telefonskega imenika« (»ON«/»OFF«);
- »Razvrsti po im./lme«;
- »Pogovor samodejno zaustavljen« (»ON«/»OFF«);
- »Zvok zvonjenja telefona« (»ON«/»OFF«);
- »SMS« (»ON«/»OFF«);
- »Zasebni način« (»ON«/»OFF«);
- »Pomoč pametni telefon«.



»Nastavitve glasovnega sporočila«

S to možnostjo lahko konfigurirate nastavitve sistema javljanja na klice.

Če funkcija glasovnih sporočil še ni nameščena, na namestitvenem zaslonu izberite svojo številko za glasovna sporočila tako, da uporabite tipkovnico **B** in nato izberite »Shrani«.



Zaradi varnosti vam svetujemo, da vse te nastavitve opravite pri zaustavljenem vozilu.



»Zvok zvonjenja telefona«

V glavnem meniju pritisnite »Glasba«, nato pa pojavni meni »Glasovne nastavitve«. V zavijku »Telefon« lahko prilagodite glasnost za:

- »Zvok zvonjenja telefona«;
- »Prostoročno telefoniranje«.

Če želite več informacij, glejte poglavje »Sistemske nastavitve«.

NASTAVITVE TELEFONA (2/2)

« SMS »

SMS lahko vklopite ali izklopite.

»Zasebni način«

S to možnostjo lahko vklopite diskreten zvočni signal, ki vas obvesti o prejetem klicu ali sporočilu, brez da bi se pri tem na zaslonu multimedijskega sistema kar koli prikazalo.

»Pomoč pametni telefon«

Ta možnost vam omogoča dostop do vodnika o uporabi sistema glasovnega prepoznavanja v telefonu prek multimedijskega sistema.

Nekatere funkcije morda ne bodo delovale, odvisno od znamke in modela vašega telefona.

BREŽIČNI POLNILNIK (1/2)



Območje indukcijskega polnjenja

predstavitvev

Za polnjenje telefona brez polnilnega kabla uporabite območje indukcijskega polnjenja **1**.

Lokacija, predvidena za to območje polnjenja, je označena s pripadajočim simbolom in se lahko razlikuje glede na vozilo.

Posebnost:

- Za več informacij o združljivih telefonih se obrnite na predstavnika servisne mreže ali obiščite spletno mesto <https://easyconnect.renault.com>.
- Za optimalno polnjenje je priporočeno, da s telefona odstranite zaščitno ohišje.

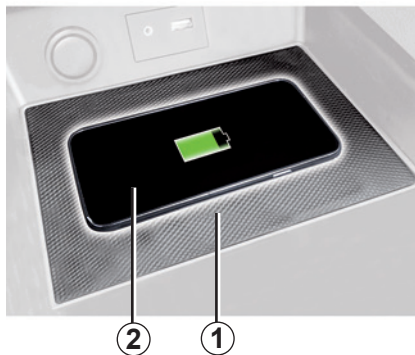

Postopek polnjenja

Telefon postavite v **2** območje indukcijskega polnjenja **1**.

Polnjenje telefona **2** je prekinjeno v naslednjih primerih:

- predmet je zaznan v območju indukcijskega polnjenja **1**;
- območje indukcijskega polnjenja **1** se pregreva. Ko temperatura pade, se bo postopek polnjenja telefona **2** po nekaj trenutkih znova zagnal.

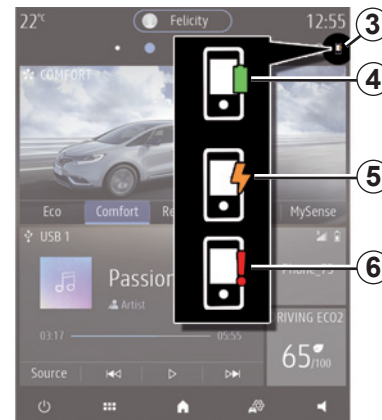

Napredek polnjenja

Multimedijski sistem vas obvešča o stanju polnjenja **3** vašega telefona **2**:

- polnjenje je končano **4**;
- polnjenje je v teku **5**;
- v območju polnjenja je bil zaznan predmet/predmet se pregreva/postopek polnjenja je bil prekinjen **6**.

Opomba: multimedijski sistem vas opozori, če se **2** postopek polnjenja telefona prekine.

BREŽIČNI POLNILNIK (2/2)

Indukcijski polnilnik uporablja odprtokodno programsko opremo z licenco BSD-3-Clause, ki vsebuje omejitve, ki jih boste spoznali na Open Source Initiative.

Med polnjenjem telefona v območju indukcijskega polnjenja **1** ne puščajte nobenih predmetov (ključ USB, kartica SD, kreditne kartice, nakit, ključi, kovanci itd.). Pred odlaganjem telefona v območju indukcijskega polnjenja **1** iz ohišja telefona odstranite vse magnetne ali kreditne kartice.

Predmeti se na območju indukcijskega polnjenja **1** lahko pregrejejo. Priporočljivo je, da takšne predmete odložite na druga mesta, ki so namenjena shranjevanju (odlagalni predal, odlagalno mesto v senčniku itd.).

Aplikacije – Easy Connect

Android Auto™, Carplay™, Yandex.Auto™	5.2
Upravljanje aplikacij.	5.6
Vklop storitev	5.8
Posodobitev sistema in zemljevidov	5.10
My Renault	5.14
Spletne storitve	5.16
Posoja in prodaja vozila.	5.17

ANDROID AUTO™, CARPLAY™, YANDEX.AUTO™ (1/4)

predstavitev Android Auto™, Yandex.Auto™

»Android Auto™« in »Yandex.Auto™« sta aplikaciji, ki ju lahko prenesete iz pametnega telefona in omogočata, da lahko nekatere aplikacije v telefonu uporabljate prek zaslona multimedijskega sistema.

Opomba: aplikaciji »Android Auto™« in »Yandex.Auto™« delujeta le, če je vaš pametni telefon povezan z vhodom USB in storitvijo SIRI v vašem vozilu.

Prva uporaba

Aplikacijo »Android Auto™« ali »Yandex.Auto™« lahko prenesete in namestite prek platforme za prenos aplikacij v vašem pametnem telefonu.

Povežite telefon prek vhoda USB multimedijskega sistema.

Za uporabo aplikacije sprejmite zahteve v pametnem telefonu.

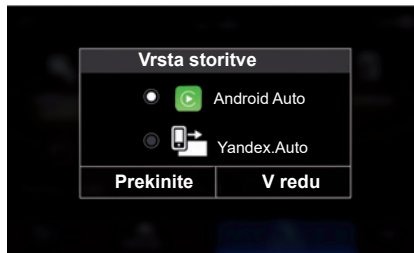

Multimedijski sistem glede na vašo državo predlaga aplikacijo »Android Auto™« ali »Yandex.Auto™«;

- povezava kot vir zvoka;
- vodnik o delovanju funkcije.

aplikacija deluje v okviru multimedijskega sistema in bo vidna v območju 1.

Če zgoraj opisani postopek ni uspešen, korake ponovite.



posebna funkcija aplikacije »Yandex.Auto™«.

Aplikacija »Yandex.Auto™« deluje le, če so izpolnjeni naslednji pogoji:

- telefon je povezan s priključkom USB v vašem vozilu;
- telefon je povezan z multimedijskim sistemom prek funkcije Bluetooth®;
- telefon je odklenjen;
- aplikacija »Yandex.Auto™« je prikazana na zaslonu telefona.

ANDROID AUTO™, CARPLAY™, YANDEX.AUTO™ (2/4)

predstavitev CarPlay™

»CarPlay™« je izvorna storitev, ki je na voljo v vašem pametnem telefonu in omogoča uporabo nekaterih aplikacij v telefonu prek zaslona multimedijskega sistema.

Opomba: storitev »CarPlay™« deluje le, če je pametni telefon povezan z vhodom USB v vozilu, storitev SIRI pa je vklopljena.

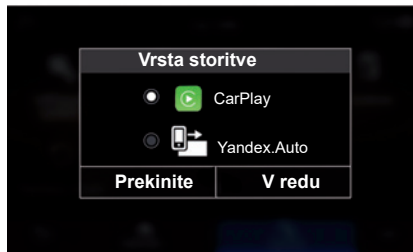

Prva uporaba

Povežite telefon prek vhoda USB multimedijskega sistema;

Multimedijski sistem glede na vašo državo predlaga aplikacijo »CarPlay™« ali »Yandex.Auto™«;

- povezava kot vir zvoka;
- vodnik o delovanju storitve.



Storitev deluje v okviru multimedijskega sistema in bo vidna v območju 1.

Če zgoraj opisani postopek ni uspešen, korake ponovite.

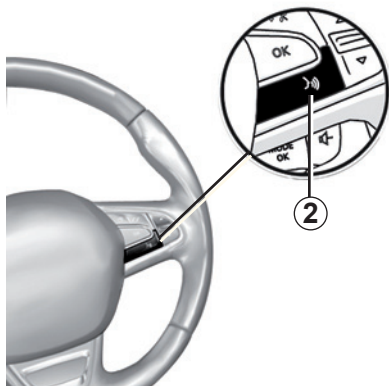

Glasovno prepoznavanje

Ko aplikaciji Android Auto™ in »Yandex.Auto™« ali storitev CarPlay™ delujejo skupaj z multimedijским sistemom, lahko z gumbom za glasovno prepoznavanje **2** v vozilu glasovno upravljate nekatere funkcije pametnega telefona z naslednjimi dejanji:

- Kratak pritisk: vklop/izklop glasovnega prepoznavanja multimedijškega sistema.
- Dolg pritisk: vklop/izklop glasovnega prepoznavanja vašega telefona, če je povezan z multimedijским sistemom.

Opomba: med uporabo aplikacij »Android Auto™« in »Yandex.Auto™« ali storitve »CarPlay™« lahko dostopate do aplikacij navigacijskega sistema in glasbe v pametnem telefonu.

Te aplikacije nadomeščajo podobne aplikacije, vgrajene v multimedijški sistem, ki se že izvajajo.

En navigacijski sistem, v okviru:

- »Android Auto™«;
- »Yandex.Auto™«;
- »CarPlay™«;
- ali pa lahko uporabljate navigacijski sistem, vključen v vaš multimedijški sistem.

Opomba: med uporabo aplikacije »Android Auto™« ali »Yandex.Auto™« ali storitve »CarPlay™« se nekatere funkcije multimedijškega sistema še naprej izvajajo v ozadju. Če na primer zaženete »Android Auto™«, »Yandex.Auto™« ali »CarPlay™« in uporabljate navigacijski sistem v pametnem telefonu, medtem ko se v multimedijškem sistemu predvaja radio, se radio predvaja še naprej.



Vračanje na vmesnik multimedijškega sistema

Vračanje na vmesnik multimedijškega sistema:

- pritisnite gumb »Začetna stran« **4** na sprednjem delu multimedijškega sistema ali na osrednji upravljalni enoti;
- ali
- pritisnite gumb **3** na zaslonu multimedijškega sistema.

ANDROID AUTO™, CARPLAY™, YANDEX.AUTO™ (4/4)



CarPlay™



Android Auto™



Yandex.Auto™

Funkcije, ki so na voljo v aplikacijah »Android Auto™« in »Yandex.Auto™« in storitvi »Carplay™«, so odvisne od znamke in modela telefona. Za več informacij glejte spletno mesto proizvajalca, če je na voljo.

Kadar uporabljate aplikaciji »Android Auto™« in »Yandex.Auto™« ali storitev »CarPlay™«, lahko prenos mobilnih podatkov, ki so potrebni za njuno delovanje, povzroči dodatne stroške, ki niso vključeni v telefonsko naročnino.

UPRAVLJANJE APLIKACIJ (1/2)



Meni »Aplikacije«

V glavnem meniju pritisnite »Aplikacije« za dostop do naslednjih možnosti:

- aplikacije, ki so nameščene v vašem navigacijskem sistemu,
- »Fotografija«,
- »Video«.

Opomba: nekatere storitve bodo na voljo brezplačno za poskusno dobo. Naročnino lahko podaljšate prek vozila ali na spletnem mestu www.myrenault.com.

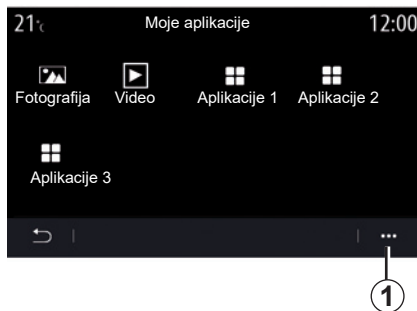

Kontekstni meni

Uporabite pojavni meni **1** za:

- organiziranje aplikacij tako, da jih povlečete in spustite,
- brisanje aplikacij s pritiskom gumba za brisanje »X« – če aplikacije ni mogoče odstraniti, se gumb za brisanje ne prikaže,
- aktiviranje obvestil,
- dostopanje do možnosti »Upravitelj aplikacij«.

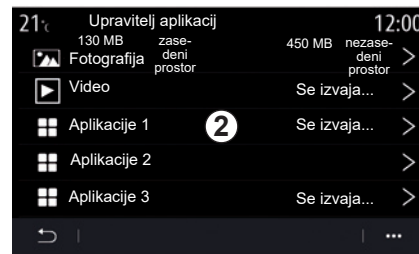

Upravitelj aplikacij

Uporabite meni možnosti »Upravitelj aplikacij« za prikaz aplikacij **2**, ki se trenutno izvajajo v vašem multimedijem sistemu.

Opomba: »Upravitelj aplikacij« ne obravnava aplikacij »Fotografija« in »Video«.

Opomba: aplikacije, ki se izvajajo, se bodo zaustavile takoj, ko se multimedijem sistem izklopi.

Opomba: število aplikacij je omejeno glede na pomnilnik sistema.

UPRAVLJANJE APLIKACIJ (2/2)

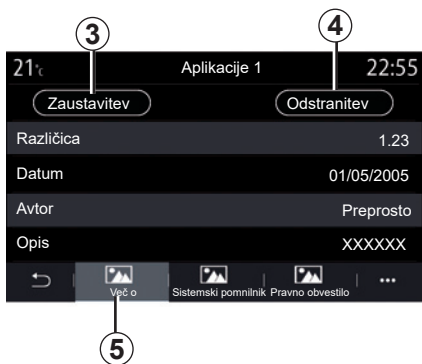

Izberite eno od aplikacij **2**. Na zavihku »Več o« **5** lahko dostopate do informacij v aplikaciji (različica, datum ustvarjenja, datum poteka, naslov itd.).

Na ta način lahko:

- »zaustavite aplikacijo« **3**,
- »odstranite aplikacijo« **4**.



Na zavihku »Pomnilnik« **7** lahko dostopate do naslednjih informacij:

- velikost shranjene aplikacije;
- velikost pomnilnika za podatke aplikacij (glasba, fotografije itd.),
- skupna velikost pomnilnika za aplikacije.

V pojavnem meniju **6** lahko izbrišete podatke aplikacij.



Na zavihku »Pravna obvestila« **8** lahko dostopate do informacij o dovoljenjih, če so na voljo.

VKLOP STORITEV (1/2)

Vklop storitev

Za delovanje povezanih storitev vašega vozila (prometne informacije v realnem času, spletno iskanje točk zanimanja, oddaljeno upravljanje vozila iz pametnega telefona itd.), jih morate najprej vklopiti.

Vklop storitev omogoča tudi posodobitev sistema in zemljevidov. Glejte razdelek Posodobitev sistema in zemljevidov.

Opomba: vklop storitev je brezplačen za določeno obdobje po dostavi vozila.

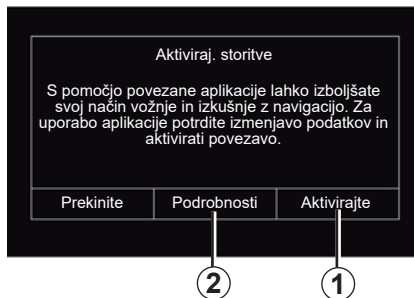

Če povezane storitve niso vklopljene, vam multimedijiški sistem predlaga, da jih vklopite in dovolite zbiranje podatkov s pritiskom gumba »Aktivirajte« 1.

Multimedijiški sistem vas prek začetnega zaslona obvesti, da so povezane storitve pravilno vklopljene.

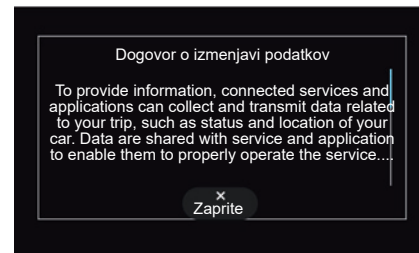

Zbiranje podatkov

Za delovanje storitev vaše vozilo zbira podatke o položaju vozila in stanju delovanja.

Za več informacij pritisnite gumb »Podrobnosti« 2.

Ti podatki se lahko delijo z našimi partnerji in ponudniki storitev.

Ti podatki so osebne narave.

VKLOP STORITEV (2/2)

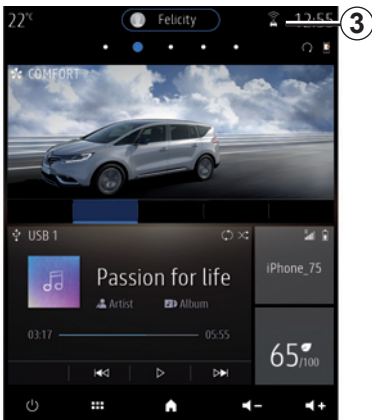

Začasna prekinitve zbiranja podatkov

Zbiranje podatkov vozila se lahko začasno prekine.

V ta namen vklopite vozilo in na začetnem zaslonu nastavite zbiranje podatkov na možnost »OFF«.

Skupno rabo podatkov lahko prekinete kadar koli tako, da se pomaknete do menija »Nastavitve«, zavihka »Sistem«, menija »Upravljaivec naprav« in nato zavihka »Data«, ali s pritiskom ikone za raven sprejema 3.

Storitve bodo onemogočene, razen obveznih varnostnih funkcij, povezanih s samodejnim klicem v sili v primeru nesreče.

Varovanje podatkov

Vaši podatki se zbirajo prek vozila. Obdela jih proizvajalec, ki deluje kot obdelovalec, v skladu z veljavnimi predpisi.

Vaši osebni podatki se lahko uporabljajo za:

- izboljšanje in optimizacija vozila in povezanih storitev,
- izboljšanje izkušnje vožnje kot voznik ali sopotnik,
- prometno varnost in predvideno vzdrževanje,
- samodejno pomoč pri vožnji;
- ponujanje storitev z dodano vrednostjo v povezavi z vozilom.

Če želite izvedeti več o uporabi vaših podatkov in vaših pravicah, si oglejte <https://easycconnect.renault.com>.

Potek storitev

Storitve so vklopljene za določen čas. Ko se to obdobje izteče, storitve prenehajo delovati. Če jih želite znova zagnati, glejte razdelek »Nakup in podaljšanje storitev«.

Proizvajalec sprejme vse potrebne varnostne ukrepe za zagotavljanje, da obdelava vaših podatkov poteka popolnoma varno.

POSODOBITEV KARTICE IN SISTEMA (1/4)



Meni »Info«

V meniju »Sistem« izberite zavihek »Info«.

V tem meniju si lahko ogledate različne informacije ter posodobite sisteme in zemljevide navigacijskega sistema.

Posodobitve je mogoče izvesti samodejno ali ročno, odvisno od povezljivosti vašega vozila oz. aplikacije, ki jo želite posodobiti.

Ob nekaterih posodobitvah vozilo morda začasno ne bo na voljo.



Zaradi varnosti vam svetujemo, da vse te nastavitve opravite pri zaustavljenem vozilu.

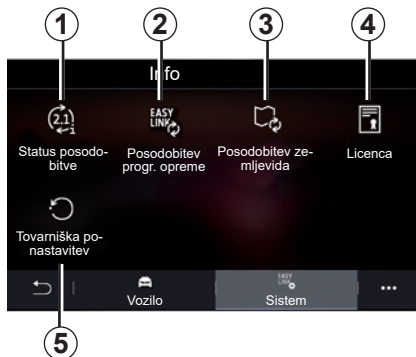

Zaslon z informacijami o sistemu

- 1 »Status posodobitve«;
- 2 »Posodobitev progr. opreme«;
- 3 »Posodobitev zemljevida«;
- 4 »Licenca«;
- 5 »Tovarniška ponastavitve«.

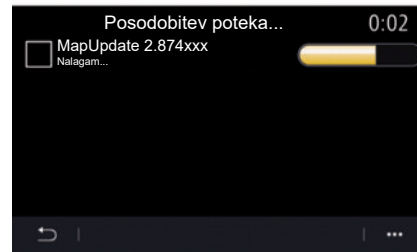

»Status posodobitve« 1

Ta meni vas obvesti o posodobitvah različnih sistemov in zemljevidov navigacijskega sistema:

- »Različica programske opreme«;
- »Serijska številka«;
- »stanje posodobitve«.

Opomba: meni »Status posodobitve« je **1** na voljo, ko je posodobitev v teku.

POSODOBITEV KARTICE IN SISTEMA (2/4)

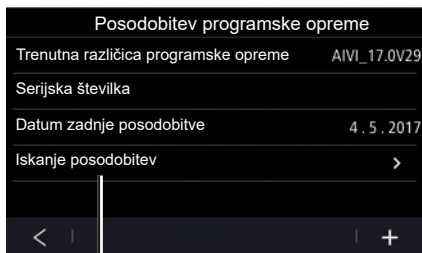

6

»Posodobitev progr. opreme« 2

V tem meniju lahko:

- preverite, ali je na voljo kakšna posodobitev;
- posodobite različne sisteme in zemljevide navigacijskega sistema.

Opomba: o morebitni posodobitvi, ki je na voljo, boste obveščeni prek možnosti »Obvestila«. Glejte poglavje »Upravljanje obvestil«.

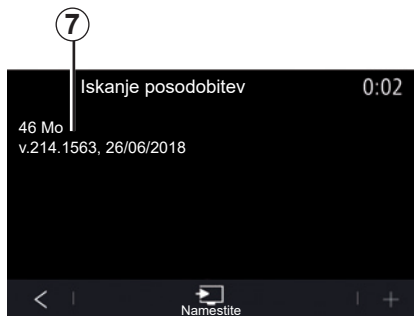

8

V meniju Iskanje posodobitev 6 dostopate do naslednje razpoložljive posodobitve 7.

Za začetek posodabljanja pritisnete »Namestite« 8.

Glede na velikost programske opreme vaš multimedijски sistem predlaga, da posodobitev izvedete neposredno prek multimedijškega sistema tako, da pritisnete »Namestite« 8. Posodobitev bo izvedena samodejno.

Opomba: posodobitve bodo nameščene le, če je vozilo v območju, ki ga pokriva telefonsko omrežje.

Po izklopu motorja upoštevajte navodila na zaslonu multimedijškega sistema. Vozilo lahko zapustite, ko pritisnete »V redu« za potrditev namestitve, ne da bi čakali, da se posodobitev konča.

POSODOBITEV KARTICE IN SISTEMA (3/4)

Samodejne posodobitve zemljevida navigacijskega sistema

Če ima vaše vozilo povezane storitve, bodo sistemi posodobljeni samodejno, ko zapustite vozilo. Prejmete lahko informativna sporočila o teh posodobitvah vašega sistema.

Opomba: nekatere posodobitve sistema lahko omogoči le predstavnik servisne mreže za vaše vozilo.

Opomba: samodejne posodobitve so na voljo za obdobje, ki je določeno v skladu z datumom nakupa vašega vozila. Za več informacij se posvetujte s predstavnikom servisne mreže za vaše vozilo.

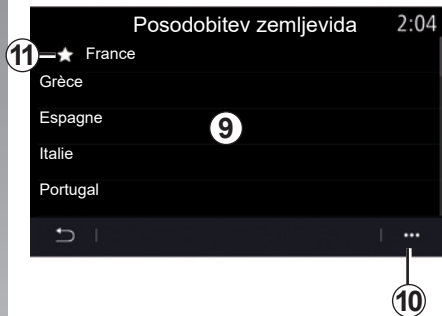

Posodobitev zemljevida 3

Ogledate si lahko seznam držav, **9** ki je nameščen v navigacijskem sistemu.

Samodejno se bo posodobila le država, ki je shranjena kot priljubljena.

Če želite posodobiti zemljevide, najprej preverite, ali so vklopljene vse storitve vozila. Glejte poglavje »Vklop storitev«.

Vse storitve lahko posodobite iz pojavnega menija **10**.

Spreminjanje priljubljene države

Priljubljeno državo **11** je mogoče spremeniti le enkrat prek multimedijskega sistema. Če želite znova spremeniti priljubljeno državo **11**, odprite <https://easyconnect.renault.com> in nato prenesite programsko opremo Renault EASY CONNECT Updater.

Ko je delovanje ugotovljeno, boste svojo priljubljeno državo lahko nastavili v razdelku »Upravljanje držav« programske opreme.

Opomba: država, ki je privzeto predlagana, je država, v kateri so bile storitve aktivirane.

POSODOBITEV KARTICE IN SISTEMA (4/4)

Ročno posodobljanje zemljevidov

Pri vozilih brez povezanih storitev (glejte razdelek »Sistemske nastavitve«) je zemljevide mogoče ročno posodobiti s ključkom USB.

Opomba:

- pogon USB mora biti formatiran v obliki zapisa FAT32 ali NTFS ter imeti vsaj 8GB in največ 64GB prostora.
- Pogon USB ni priložen sistemu.

Če želite posodobiti zemljevide v vašem računalniku, odprite <https://easyconnect.renault.com> in nato prenesite programsko opremo Renault EASY CONNECT Updater.

Ko je vozilo zaznano, odprite stran »Posodobitve«, izberite svoje vozilo in sledite navodilom.

V vozilu vstavite ključek USB v vhod USB vozila. Multimedijski sistem shrani sliko vašega navigacijskega sistema na ključek USB, ki omogoča, da programska oprema Renault EASY CONNECT Updater zazna posodobitve, ki so na voljo za vaš navigacijski sistem.

Ko je postopek zapisovanja podatkov dokončan, lahko odstranite ključ USB iz multimedijskega sistema.

V računalnik vstavite ključek USB, ki vsebuje sliko vašega multimedijskega sistema. Programska oprema Renault EASY CONNECT Updater prenese posodobitve na ključek USB.

Ko je prenos podatkov končan, odstranite ključek USB iz računalnika.

V vozilu vstavite ključek USB v vhod USB vozila. Multimedijski sistem zazna nove aplikacije in jih samodejno namesti.

Opomba: ko je bliskovni pogon USB vstavljen v vhod USB vašega vozila, ne izvajajte nobenih posegov v multimedijskem sistemu, na upravljalnikih sistema ali katerih koli napravah vozila (telefon, zvočna naprava, navigacija itd.), da se izognete prekinitvi postopka posodobitve.

Ta postopek posodobitve se izvaja pri delujočem motorju.

Vsak nov vstavljen ključ USB se analizira in njegova slika se shrani v multimedijski sistem. Odvisno od velikosti ključa USB se zaslon multimedijskega sistema lahko preklopi v stanje pripravljenosti. Počakajte nekaj sekund. Uporabljajte samo ključe USB, ki so v skladu z veljavnimi nacionalnimi predpisi.

MY RENAULT (1/2)

predstavitev

»MY Renault« je aplikacija, ki jo lahko prenesete v pametni telefon ter omogoča interakcijo z vozilom in pridobivanje podatkov, kot so:

- stanje vašega vozila;
- kraj, kjer je vozilo parkirano;
- pošiljanje predhodno določene destinacije v aplikaciji.

Opomba: aplikacija »MY Renault« se nenehno razvija. Redno se prijavljajte, da bodo nove funkcije dodane vašemu računu.

Kadar uporabljate aplikacijo »MY Renault«, lahko prenos mobilnih podatkov, ki so potrebni za njeno delovanje, povzroči dodatne stroške, ki niso vključeni v telefonsko naročnino.

Storitve povezave Z.E. v aplikaciji »MY Renault«

Za električna vozila

Povezane storitve Z.E. lahko uporabljate v aplikaciji »MY Renault«. To funkcijo lahko uporabljate za naslednje namene:

- preverjanje nivoja baterije in stanja polnjenja;
- programiranje napajanja;
- zagon klimatske naprave;
- programiranje klimatske naprave;
- iskanje razpoložljivih polnilnih mest v bližini;
- načrtovanje poti s prepoznavanjem polnilnih mest na vaši poti.

Opomba: funkcije programiranja napajanja in klimatske naprave so na voljo le pri nekaterih izvedenkah vozil. Če želite več informacij, se posvetujte s predstavnikom servisne mreže vozila.

Prenos in namestitvev aplikacije »MY Renault« v pametni telefon

Če želite prenesti aplikacijo »MY Renault«:

- na pametnem telefonu odprite platformo za prenos aplikacij;
- poiščite aplikacijo »MY Renault« v vrstici za iskanje v platformi za prenos aplikacij na pametnem telefonu;
- ko najdete aplikacijo »MY Renault«, kliknite gumb za prenos.

Ko je prenos končan, se na pametnem telefonu pojavi nova ikona, »MY Renault«. Aplikacija »MY Renault« je zdaj nameščena na pametnem telefonu.

Opomba: če nimate računa »MY Renault«, glejte informacije o ustvarjanju računa v nadaljevanju.

MY RENAULT (2/2)

Ustvarjanje uporabniškega računa v aplikaciji »MY Renault«

Če želite uporabljati aplikacijo »MY Renault«, morate ustvariti uporabniški račun. To storite tako:

- na pametnem telefonu odprite aplikacijo »MY Renault«;
- v glavnem meniju aplikacije izberite možnost »Pridruži se«;
- izpolnite polja s podatki, potrebnimi za ustvarjanje računa, in jih potrdite tako, da izberete »Pridruži se« na dnu zaslona.

Na zaslonu pametnega telefona se prikaže potrditveno sporočilo, da je bil račun ustvarjen. Na elektronski naslov, ki ste ga navedli, boste prejeli potrditveno elektronsko sporočilo.

Račun potrdite in aktivirate tako, da kliknete povezavo v elektronskem sporočilu kot potrditev, da je bil račun »MY Renault« ustvarjen.

Opomba: če se na zaslonu pametnega telefona prikaže sporočilo o napaki, preverite, ali ste pravilno izpolnili polja z zahtevanimi informacijami.

Sinhronizirajte svoj račun MY Renault z vozilom.

Če želite uporabljati to aplikacijo, morate svoj pametni telefon seznaniti z multimedij-skim sistemom. Za več informacij glejte razdelek »Seznanitev in preklic seznanitve telefona«.

Če želite uporabiti aplikacijo »MY Renault« in komunicirati z vozilom, morate aplikacijo »MY Renault« sinhronizirati s svojim vozilom.

Opomba: storitve je treba v vozilu predhodno vklopiti. Glejte poglavje »Vklop storitev«.

V aplikaciji »MY Renault«:

- se prijavite v svoj račun;

- Svoje vozilo dodajte v svoj račun z vnosom številke VIN in prejeto kodo.
- pritisnite gumb »Sinhroniziraj moje vozilo«.

Ko je vaše vozilo dodano, bo aplikacija samodejno predlagala sinhronizacijo. Ta postopek lahko izvedete kadar koli.

Aplikacija vas bo vodila prek različnih korakov sinhronizacije.

Opomba:

- Če želite sinhronizirati aplikacijo MY Renault z vozilom, morate sedeti v vozilu, ki je parkirano na območju z omrežno povezavo, in multimedijски sistem vozila mora biti vklopljen.
- Če aplikacija MY Renault ni sinhronizirana z vozilom, ne boste mogli dostopati do servisnih pogodb.

SPLETNE STORITVE

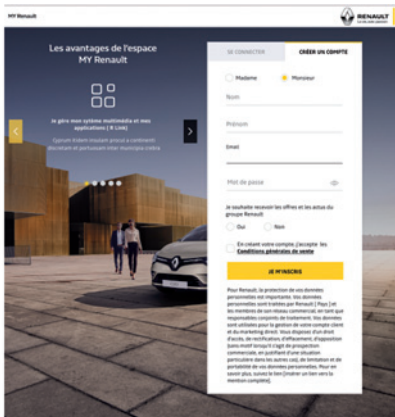

Ustvarjanje računa na spletnem mestu MY Renault

Če želite kupiti ali obnoviti storitve prek povezanega računalnika ali pametnega telefona, morate najprej ustvariti račun MY Renault.

Prek računalnika, povezanega s spletom, ali pametnega telefona na spletnem mestu myrenault.com izberite svojo državo.

Kliknite možnost »Pridruži se« in sledite podrobnim navodilom.

Ko ustvarite in prek prejetega e-poštnega sporočila vklopite svoj račun, informacije o vozilu shranite v račun MY Renault. Pri tem za identifikacijo vozila uporabite podatke s potrdila o registraciji vašega vozila.

Obnavljanje storitev

Če želite obnoviti katero od poteklih storitev, odprite zavihek »Renault EASY CONNECT« in izberite možnost »Moje storitve«.

Nato kliknite možnost »Obnovi« in sledite podrobnim navodilom.

POSOJA IN PRODAJA VOZILA

Izposoja vozila

Pravno pojasnilo

Ob izposoji vozila morate (glejte splošne prodajne pogoje za povezane storitve) osebe, ki si bodo vozilo izposodile, obvestiti, da bo vozilo povezano in bo zbiralo osebne podatke, kot je lokacija vozila.

Zbiranje podatkov

Zbiranje podatkov vozila se lahko začasno prekine.

Za to ob zagonu motorja, ko se na osrednjem zaslonu prikaže okno za varnosti in zaupnost, izberite »OFF« za zbiranje podatkov.

Storitve bodo onemogočene, razen obveznih varnostnih funkcij, povezanih s samodejnim klicem v sili v primeru nesreče.

Nadaljnja prodaja vozila

Brisanje osebnih podatkov

Ob prodaji vozila je treba nujno izbrisati vse osebne podatke, shranjene v vozilu ali zunaj njega.

Za to ponastavite vgrajeni sistem in izbrišite vozila iz svojega računa »MY Renault«.

Ponastavitev sistema

Za to vključite multimedijski sistem vozila.

V glavnem meniju pritisnite »Info« in nato zavihek »Sistem« za dostop do možnosti »Splošna ponastavitev«.

Brisanje vozila iz računa MY Renault.

Ob prodaji vozila ga je treba tudi izbrisati iz računa »MY Renault«.

Za to se vpišite v račun »MY Renault« in izberite možnost "Brisanje vozila".

Vozilo

Sistemi za pomoč pri vožnji	6.2
Pomoči pri parkiranju	6.5
Kamera za vzvratno vožnjo	6.7
Kamera s prikazom 360°	6.8
MULTI-SENSE	6.10
Prostorska osvetlitev	6.20
Sedeži	6.21
Kakovost zraka	6.24
Tlak polnjenja pnevmatik	6.25
Ekološka vožnja	6.26
Programiranje zagona motorja	6.30
Električno vozilo	6.33
Daljinski zagon motorja	6.38
Tehnična pomoč	6.41

SISTEMI ZA POMOČ PRI VOŽNJI (1/3)



Meni »Asistent vožnje«

V glavnem meniju pritisnite »Nastavitve«, nato pritisnite zavihek »Vozilo«. V tem meniju lahko nastavite pomoč pri vožnji.



Zaslon »Pomoč pri vožnji«

- 1 »Način prikaza«;
- 2 »Prom. znak«;
- 3 »Vozni pas«;
- 4 »Mrtvi kot«;
- 5 »Pojavni meni«;
- 6 »Prejšnja stran«;
- 7 »Utrujenost«;
- 8 »Aktivno zaviranje«;
- 9 »Razdalja spredaj«.



»Način prikaza«

Ob izbiri načina prikaza **1** lahko izbirate med interaktivnim načinom **10** ali načinom seznama **11**, ki vam omogoča prikaz vseh funkcij »Asistent vožnje«.

Izberite gumb za možnost, ki jo želite vklopiti ali izklopiti.

Nekatere nastavitve je treba spremeniti med delovanjem motorja, da se shranijo v multimedijski sistem.



Zaradi varnosti vam svetujemo, da vse te nastavitve opravite pri zaustavljenem vozilu.

SISTEMI ZA POMOČ PRI VOŽNJI (2/3)

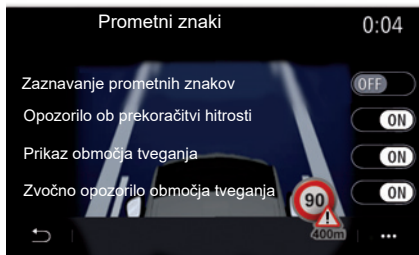

»Prom. znak«

Ta sistem vam med potovanji pomaga tako, da vas obvešča o dovoljeni hitrosti, območjih z visoko stopnjo tveganja in območjih meritve hitrosti prek:

- prikaza na zaslonu multimedijskega sistema in instrumentni plošči;
- zvočnega opozorila.

»Zaznavanje prometnih znakov«

Ta sistem aktivira informacije, ki jih želite prejeti. Če želite ta sistem vklopiti, izberite »ON«.

»Opozorilo ob prekoračitvi hitrosti«

Sistem zazna vse prekoračitve omejitve hitrosti in voznika opozori s prikazom opozorila na instrumentni plošči in zvočnim opozorilom. Če želite ta sistem vklopiti, izberite »ON«.

Opomba: zvočnega opozorila o omejitvi hitrosti ni mogoče vklopiti, če je opozorilo o omejitvi hitrosti izklopljeno.

»Prikaz območja tveganja«

Ta sistem voznika prek instrumentne plošče opozori o vstopu v območje meritve hitrosti ali območje z visoko stopnjo tveganja. Če želite ta sistem vklopiti, izberite »ON«.

»Zvočno opozorilo območja tveganja«

Ta sistem voznika prek zvočnega opozorila obvesti o vstopu na območje meritve hitrosti ali območje z visoko stopnjo tveganja. Če želite ta sistem vklopiti, izberite »ON«.

Opomba: če je možnost Prikaz območja tveganja izklopljena, se samodejno izklopi tudi funkcija Zvočno opozorilo območja tveganja.

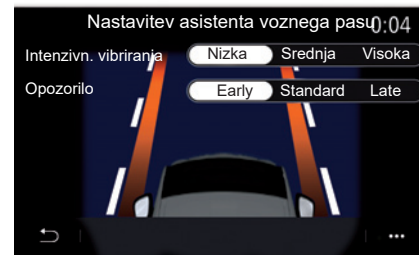

»Vozni pas (Nastavitve asistenta voznega pasu)«

Ta sistem voznika opozori na nenameren premik avta čez neprekinjeno ali prekinjeno črto.

Nastavite lahko jakost vibracij volana (in glasnost zvočnega opozorila, odvisno od opreme) ter občutljivost opozorila na spremembo voznega pasu.

Za več informacij glejte razdelek »Pomoč za ohranjanje voznega pasu« v navodilih za uporabo vozila.

SISTEMI ZA POMOČ PRI VOŽNJI (3/3)

»Opozorilo za mrtvi kot«

Ta sistem opozori voznika, da je v mrtvem kotu vozilo. Če želite ta sistem vklopiti, izberite »ON«. Za več informacij glejte razdelek »Opozorilnik za mrtvi kot« v navodilih za uporabo vozila.

»Utrujenost«

Ta sistem zazna vsako znižanje odzivnosti voznika. Upošteva nenadno in naključno premikanje volana, pogostost opozorila na spremembo voznega pasu in neprekinjeno vožnjo dve uri.

Sistem prek instrumentne plošče in zvočnega opozorila posreduje sporočilo, naj voznik ustavi. Če želite ta sistem vklopiti, izberite »ON«. Za več informacij glejte razdelek »Opozorilo ob zaznavi utrujenosti« v navodilih za uporabo vozila.

»Aktivno zaviranje«

Ta sistem opozori voznika ob nevarnosti trčenja. Če želite ta sistem vklopiti, izberite »ON«. Za več informacij glejte poglavje »Aktivno zaviranje v sili" v navodilih za uporabo vozila.

»Razdalja spredaj«

Ta sistem opozori voznika, če vozi preblizu drugega vozila. Če želite ta sistem vklopiti, izberite »ON«. Za več informacij glejte razdelek »Opozorilo za varnostno razdaljo« v navodilih za uporabo vozila.



Kontekstni meni

Prek pojavnega menija 5 lahko ponastavite privzete nastavitve za posamezni meni in dostopate do navodil za multimedijski sistem.



Zaradi varnosti vam svetujemo, da vse te nastavitve opravite pri zaustavljenem vozilu.

FUNKCIJA POMOČI PRI PARKIRANJU (1/2)



Meni »Asistent parkiranja«

V glavnem meniju pritisnite »Nastavitve«, nato pritisnite zavihek »Vozilo«. Uporabite ta meni za dostop do funkcije pomoči pri parkiranju. Za več informacij glejte razdelek »Pomoč pri parkiranju« v navodilih za uporabo vozila.

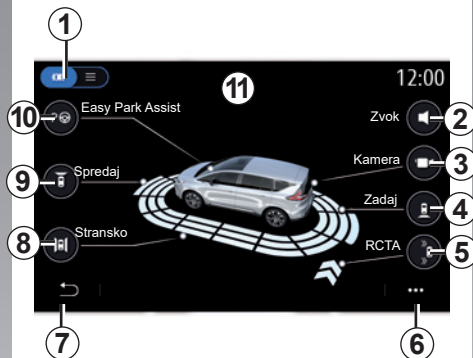

Zaslon »Asistent parkiranja«.

- 1 »Način prikaza«;
- 2 »Zvok«;
- 3 »Kamera«;
- 4 »Zaznavanje ovire zadaj«;
- 5 »opozorilo o izvozu s parkirnega mesta«;
- 6 »pojavni meni«;
- 7 »vrnitev v predhodni meni«;
- 8 »zaznavanje ovire ob straneh«;
- 9 »zaznavanje ovire spredaj«;
- 10 »Easy Park Assist«.

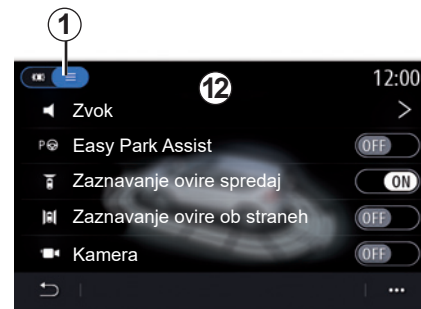

Kontekstni meni

Prek pojavnega menija **5** lahko ponastavite privzete nastavitve za posamezni meni in dostopate do navodil za multimedijski sistem.

Ko izbirate način prikaza **1**, lahko za prikaz razpoložljivih funkcij za pomoč pri parkiranju izberete interaktivni način **11** ali način seznama **12**.

Izberite gumb za možnost, ki jo želite vklopiti ali izklopiti.



Zaradi varnosti vam svetujemo, da vse te nastavitve opravite pri zaustavljenem vozilu.

FUNKCIJA POMOČI PRI PARKIRANJU (2/2)

»Zaznavanje ovire«

Če želite vklopiti ali izklopiti funkcijo za pomoč pri parkiranju Park Assist, pritisnite »ON« ali »OFF«.

- zadaj **4**;
- ob strani **8**;
- spredaj **9**.

»Zvok«

Za vklop ali izklop zvočnih opozoril pri funkciji za pomoč pri parkiranju Park Assist pritisnite »ON« ali »OFF«.

Spremenite lahko naslednje parametre:

- »Tip zvoka«: izberite eno od možnosti zvočnega opozorila;
- »Glasnost«: nastavite glasnost zaznavanja ovire tako, da pritisnete »+« ali »-«.

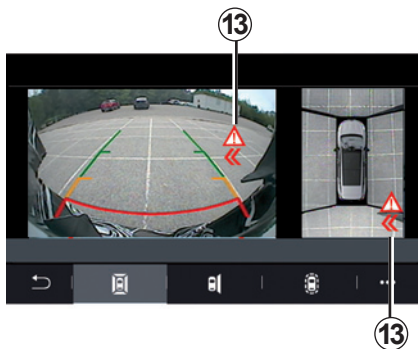

»Opozorilo o izvozu s parkirnega mesta« 5

Opozorilo o izvozu s parkirnega mesta **5** zazna ovire, ki se približujejo bočnim stranem vozila od zadaj.

Sproži se, če je vklopljena vzvratna prestava ali če vozilo miruje oziroma se premika pri nizki hitrosti.

Če se bližate oviri, vas o tem obvestijo neprekinjeno zvočno opozorilo, vizualne informacije **13** na zaslonu multimedijskega sistema in lučka na vzvratnem ogledalu.

Opomba: nepremične ovire ne bodo zaznane.



»Easy Park Assist« 10

Izberite eno od naslednjih možnosti, da določite privzeti maneuver:

- »Bočno« **14**;
- »Pravokotno« **15**;
- »Poševno« **16**.

Za več informacij o funkciji »Easy Park Assist« glejte razdelek o funkciji za pomoč pri parkiranju Park Assist v navodilih za uporabo vozila.



Zaradi varnosti vam svetujemo, da vse te nastavitve opravite pri zaustavljenem vozilu.

KAMERA ZA VZVRATNO VOŽNJO



Meni »Vzratna kamera«

V glavnem meniju izberite »Nastavitve«, nato zavihek »Vozilo« in možnost »Asistent parkiranja«. Uporabite ta meni za konfiguriranje kamere za vzratno vožnjo.

Če želite več informacij o kameri za vzratno vožnjo, glejte navodila za uporabo vozila.

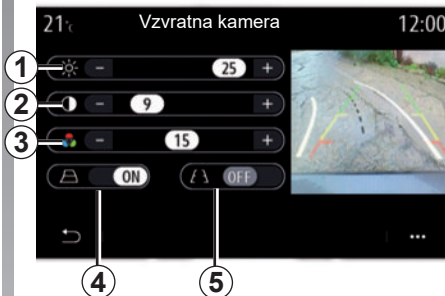

»Indikatorji oddaljenosti«

Lahko vključite ali izključite

- indikatorje oddaljenosti **5**, ki označuje razdaljo za vozilom,
- premične indikatorje oddaljenosti **4**, ki označujejo smer vozila glede na položaj volana.

»Nastavitve slike«

Prilagodite lahko naslednje nastavitve:

- osvetlitev **1**;
- kontrast **2**;
- barva **3**.



Zaradi varnostnih razlogov je priporočljivo, da vse te postopke opravite, ko vozilo miruje.

KAMERA S PRIKAZOM 360° (1/2)



Meni »Kamera s prikazom 360°«

predstavitev

Vozilo je opremljeno s štirimi kamerami, nameščenimi spredaj, na stranskih ogledalih in na zadnjem delu vozila, ki vam zagotavljajo dodatno pomoč pri težjih manevrih.

Za več informacij glejte poglavje »Kamera s prikazom 360°« v navodilih za uporabo vozila.

Opomba: prepričajte se, da kamere niso prekrite (z umazanijo, blatom, snegom itd.).

Operacija

Sistem lahko vklopite tudi tako, da pritisnete gumb za vklop v vozilu.

Pri preklopu v vzvratno prestavo (in do približno pet sekund po preklopu v drugo prestavo) se na zaslonu multimedijskega sistema pojavijo prikaz okolice za vozilom, vodič in obris vozila, prav tako pa se zasliši zvočni signal.

Ultrazvočna tipala, ki so nameščena v vozilu, merijo razdaljo med vozilom in oviro.

Ko je doseženo rdeče območje, si za natančno zaustavitev pomagajte s prikazom odbijača.

nastavitve

Na začetnem zaslonu pritisnite »Nastavitve«, zavihek »Vozilo«, nato pritisnite »Asistent parkiranja« in »Kamera«. Uporabite ta meni za konfiguriranje kamere s prikazom 360°:

- vklop ali izklop indikatorjev oddaljenosti;
- Za nastavitev kontrasta, svetlosti in barv slike pritisnite + ali -.

Zaslon prikazuje zrcalno sliko.

Indikatorji so prikazani s projekcijo na ravnih tleh. Te informacije ne smete upoštevati, ko se prikaže na navpični površini predmeta ali na predmetu, postavljenem na tleh.

Predmeti, ki se pojavijo na robu zaslona, so lahko deformirani.

V primeru močne svetlobe (sneg, vozilo na soncu itd.) je lahko vidljivost kamere motena.

KAMERA S PRIKAZOM 360° (2/2)

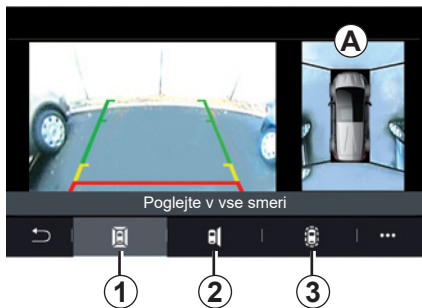

Izbira kamere

Prav tako lahko izberete, kateri pogled območja **A** bo prikazan na zaslonu multimedijskega sistema, tako, da izberete vrsto pogleda:

- 360-stopinjski pogled na okolico **1**;
- sovoznikova stran **2**;
- zaznavanje ovir **3**.

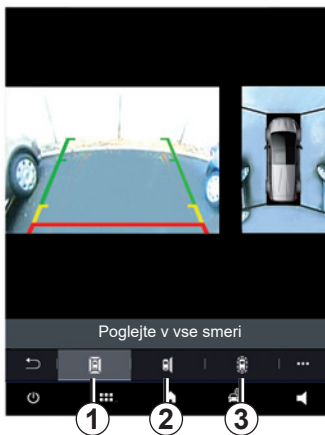

Ta funkcija je dodatna pomoč, ki opozarja, da se drugo vozilo nahaja v območju mrtvega kota vašega vozila. V nobenem primeru ne more nadomestiti voznikove pazljivosti in odgovornosti med vožnjo.

Voznik mora biti vedno pripravljen na nenadne nepredvidene dogodke, ki se lahko zgodijo med vožnjo: zato med manevriranjem vedno pazite, da v okolici vozila ni majhnih, ozkih premičnih ovir (kot so na primer otroci, živali, otroški vozički, kolesa, večji kamni, stebriček itd.) v mrtvem kotu.

MULTI-SENSE (1/10)



Meni »MULTI-SENSE«

V glavnem meniju pritisnite »Nastavitve« in nato zavihek »Vozilo«, če želite dostopati do menija MULTI-SENSE. Ta meni vam omogoča, da prilagodite delovanje nekaterih vgrajenih sistemov.

Izbira načina

Razpoložljivi načini se lahko razlikujejo glede na vozilo in nivo opremljenosti. V meniju »MULTI-SENSE« izberite želeni način **1**:

- »My Sense«;
- »Sport«;
- »Comfort«;
- »Race«;
- »Shranjevanje«;
- »Eco«,
- ...

Opomba: zadnji aktivni način ni shranjen ob ponovnem zagonu vozila. Privzeto se vozilo znova zažene v načinu »My Sense«. Če želite več informacij o posameznih načinih, glejte navodila za uporabo vozila.

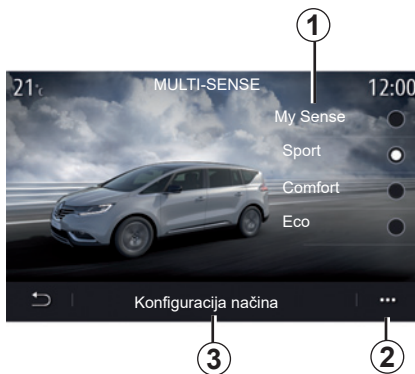

Konfiguracija načina

Pritisnite »Konfiguracija načina« **3** in prilagodite različne parametre teh sistemov vozila:

- »Krmiljenje«;
- »4CONTROL«;
- »Vzmetenje«;
- »Klima«;
- »Zaslon«;
- »Določitev zvoka motorja«;
- »Osvetlitev ambient«;
- ...

Opomba: nekateri meniji za konfiguracijo MULTI-SENSE so omejeni glede na kategorijo in nivo opremljenosti vozila. Ti meniji ostanejo vidni na zaslonu multimedijskega sistema, vendar niso na voljo.

Pojavni meni

V pojavnem meniju **2** lahko trenutni način ponastavite na privzete vrednosti.



Zaradi varnosti vam svetujemo, da vse te nastavitve opravite pri zaustavljenem vozilu.

MULTI-SENSE (2/10)



Zaslon »MULTI-SENSE«

Glede na zaslon multimedijskega sistema so lahko prisotne različne konfiguracije načinov MULTI-SENSE v zavihku na zaslonu **A** ali v zavihkih »Vožnja« **6** in »Ambient« **13** na zaslonu **B**.

Opomba: razpoložljivost nastavitve se lahko razlikuje glede na model vozila in raven opremljenosti.

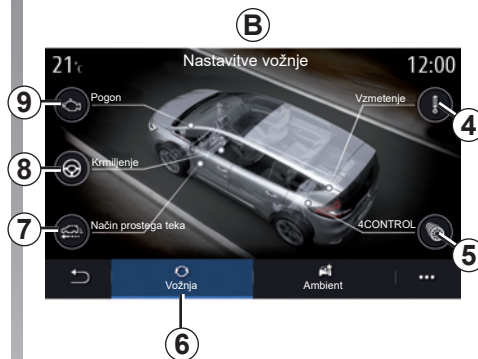

Nastavitve vožnje

V zavihku »Vožnja« **6** lahko konfigurirate naslednjo opremo:

- »Vzmetenje« **4**,
- »4CONTROL« **5**,
- »Način prostega teka« **7**,
- »Krmiljenje« **8**,
- »Pogon« **9**,
- »Elektronski sistem za nadzor stabilnosti« **10**,
- »Stopalka za plin« **11**;
- ...

Opomba: razpoložljivost nastavitve se lahko razlikuje glede na model vozila in raven opremljenosti.



Prostorske nastavitve

V zavihku »Ambient« **13** lahko konfigurirate naslednjo opremo:

- »Osvetlitev ambient« **10**;
- »Določitev zvoka motorja« **11**;
- »Klima« **12**;
- »Masaža« **14**;
- »instrumentna plošča« **15**,
- ...

Opomba: razpoložljivost nastavitve se lahko razlikuje glede na model vozila in raven opremljenosti.

MULTI-SENSE (3/10)

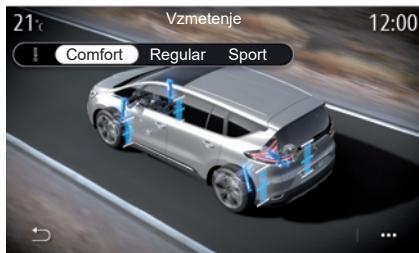

»Vzmetenje« 4

Uporabite ta meni za dostop do več načinov vzmetenja:

- »Comfort«;
- »Regular«;
- »Sport«.

Glede na izbrani način se prilagodita gibanje in togost amortizerjev za optimalno ravnovesje med udobno in športno vožnjo.



»4CONTROL« 5

Ta meni nudi več načinov elektronskega nadzora stabilnosti vozila:

- »Comfort«;
- »Regular«;
- »Sport«.

Glede na izbrani način se prilagodi kot zadnjih koles glede na sprednja kolesa, da zagotovi optimalno ravnovesje med udobno in športno vožnjo.



»Način prostega teka« 7

Ta meni označuje »Način prostega teka«.

Če moč motorja med vožnjo ni potrebna, motor preklopi v način prostega teka, da optimizira učinkovitost porabe goriva in delovna načina Driving Eco.

Opomba :

- ko je vklopljen način prostega teka, funkcije za pomoč pri vožnji ostanejo aktivne.
- nastavitve so na voljo samo pri vozilih, ki so opremljena s samodejnim menjalnikom.

MULTI-SENSE (4/10)



»Krmiljenje« 8

Ta meni nudi več načinov odziva volana:

- »Comfort«;
- »Regular«;
- »Sport«.

Glede na izbrani način je mogoče prilagoditi občutljivost sklopa krmilnega mehanizma, da postane težji in bolj odziven ter tako zagotovi optimalno ravnovesje med nemotnim in natančnim krmiljenjem.



»Elektronski sistem za nadzor stabilnosti« 10

Ta meni nudi več načinov elektronskega nadzora stabilnosti vozila:

- »Prilagojen«;
- »Sport«.

Glede na izbrani način sistem primerja voznikovo obračanje volana z dejansko smerjo vozila in slednjo nato po potrebi popravi, tako da zavira določena kolesa oziroma zmanjša moč motorja.



»Osvetlitev ambient« 10

V tem meniju nastavite prostorsko osvetlitev. Če želite več informacij, glejte razdelek »Osvetlitev ambient«.

MULTI-SENSE (5/10)

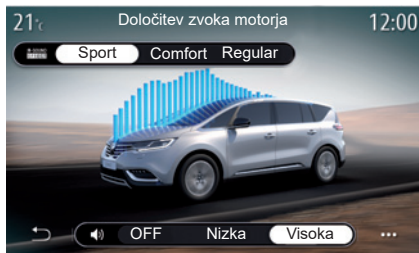

»Določitev zvoka motorja« 11

Ta meni nudi več zvočnih učinkov motorja za potniški prostor:

- »Comfort«;
- »Sport«;
- »Regular«.

Izbirate lahko med dvema stopnjama glasnosti: »Nizka« ali »Visoka«. Če želite zvočni učinek izklopiti, nastavite glasnost na »OFF«.



»R-sound«

Pri zvočnem učinku R-sound vam multimedijni sistem nudi več zvočnih učinkov, prezetih od športnih avtomobilov.

Opomba: zvočni učinki se lahko razlikujejo glede na vozilo in nivo opremljenosti.

Glasnost zvoka prilagodite tako, da pritisnete gumb »+« ali »-«.



»Klima« 12

Ta meni nudi več načinov delovanja klimatske naprave:

- »Eco«;
- »Regular«.

Glede na izbrani način je mogoče nastaviti ravni gretja in hlajenja za zagotavljanje optimalnega ravnovesja med udobjem in varčevanjem z gorivom.

Za dodatne informacije o nastavitvah klimatske naprave, ki so odvisne od nivoja opremljenosti, glejte razdelek »Klima« v navodilih za uporabo vozila.

MULTI-SENSE (6/10)



»Masaža« 14

Ta meni uporabite, če želite v multimedijem sistemu omogočiti vnaprej določen masažni cikel na voznikovem in sovoznikovem sedežu.

Za več informacij o masažnih programih glejte razdelek »Sedeži« v navodilih za uporabo vozila.



»Slog armatura« 15

V tem meniju izberete enega od več možnih slogov prikaza.

Glede na izbrani način se lahko prikažejo določene informacije, npr.:

- trenutni vir zvoka
- kompas
- moč motorja in navor
- trenutna poraba goriva
- Načrt poti.

Pojavni meni

V večini menijev lahko dostopate do navodil za konfiguracijo opreme.

MULTI-SENSE (7/10)

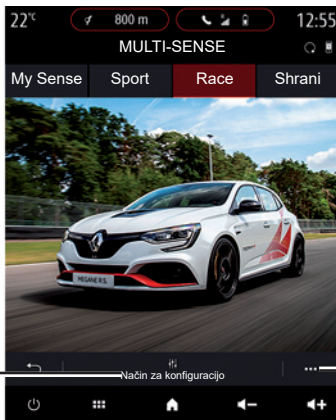

Športno vozilo

V meniju MULTI-SENSE imajo športna vozila možnost načina Race, ki omogoča dodatne nastavitve za še bolj športno vedenje vozila.

Opomba: zadnji aktivni način ni shranjen ob ponovnem zagonu vozila. Privzeto se vozilo znova zažene v načinu »My Sense«. Če želite več informacij o posameznih načinih, glejte navodila za uporabo vozila.

način »Race«

Z načinom Race lahko vzpostavite resnično športno okolje v potniškem prostoru, zlasti za uporabo na stezi.

Časi menjave prestav so krajši, pospeševanje in krmiljenje sta bolj odzivna, zvok izpuha pa poudarja športnost vozila.

Način Race privzeto onemogoči ESC (elektronski sistem za nadzor stabilnosti) in nekatere funkcije za pomoč pri vožnji, kot so:

- aktivno zaviranje v sili;
- omejevalnik hitrosti;
- pomoč za ohranjanje voznega pasu;
- prilagodljivi regulator hitrosti.
- ...

Konfiguracija načina

Pritisnite način za konfiguracijo **16**, da prilagodite različne nastavitve naslednjih vgrajenih sistemov:

- »dinamični sistem vožnje«;
- »sistem za nadzor stabilnosti vozila«;
- »števcici«;
- »klimatska naprava«.
- »zvok izpuha«;
- »zvok motorja«;
- »pedal za plin«.
- »števcici«;
- ...

Opomba:

- nastavitve se lahko razlikujejo glede na nivo opremljenosti in model vozila.
- nekateri meniji za konfiguracijo MULTI-SENSE so omejeni glede na kategorijo in nivo opremljenosti vozila. Ti meniji ostanejo vidni na zaslonu multimedij-skega sistema, vendar niso na voljo.

Pojavni meni

V pojavnem meniju **17** lahko trenutni način ponastavite na privzete vrednosti.



Zaradi varnosti vam svetujemo, da vse te nastavitve opravite pri zaustavljenem vozilu.

MULTI-SENSE (8/10)

Dinamični sistem vožnje

Ta meni nudi več načinov delovanja:

- »nevtралno«;
- »Sport«;
- »Race«.

Kot zadnjih koles se v skladu z izbranim načinom razlikuje glede na kot sprednjih koles, da vam zagotovi optimalen kompromis med dostopnostjo in zmogljivostjo, krmiljenje pa postane lažje, težje ali bolj odzivno, da vam zagotovi optimalen kompromis med mehko in natančnostjo.

»Stopalka za plin«

Ta meni nudi več načinov stopnjevanja pedala za plin:

- »Shranjevanje«;
- »nevtралno«;
- »Sport«;
- »Race«.

Glede na izbrani način se spremeni občutljivost pedalov za plin.

»Elektronski sistem za nadzor stabilnosti«

Ta meni nudi več načinov elektronskega nadzora stabilnosti vozila:

- »nevtралno«;
- »Sport«;
- »OFF«.

V načinu Sport sistem deluje s popravki v zadnjem trenutku, s čimer omogoča bolj športno vožnjo z nadzorom zaviranja določenih koles in/ali moči motorja. V načinu OFF je sistem ESC onemogočen.

»Pogon«

Ta meni nudi več načinov odziva motorja:

- »Shranjevanje«;
- »nevtралno«;
- »Sport«;
- »Race«.

Glede na izbrani način moč in navor motorja postaneta opaznejša in bolj odzivna.

»Zvok izpušnega sistema«

Ta meni nudi več zvokov izpuha:

- »nevtралno«;
- »Sport«;
- »Race«.

Odvisno od države lahko zvok izpuha določajo lokalni predpisi. Če želite več informacij, se posvetujte s predstavnikom servisne mreže vozila.

Zvok motorja

Ta meni nudi več zvočnih učinkov motorja za potniški prostor:

- »Comfort«;
- »nevtралno«;
- »Sport«.

Izbirate lahko med dvema stopnjama glasnosti: »Nizka« ali »Visoko«. Če želite zvočni učinek izklopiti, nastavite glasnost na »OFF«.

MULTI-SENSE (9/10)

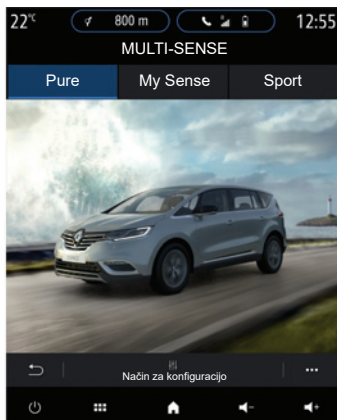

Hibridna in električna vozila

V meniju MULTI-SENSE lahko hibridna in električna vozila dostopajo do načina Pure, načina My Sense (samo hibridna vozila) in načina Sport, s katerim lahko konfigurirate opremo.

Opomba: razpoložljivost nastavitev se lahko razlikuje glede na model vozila in raven opremljenosti.

Način »Pure«

Način Pure zagotavlja popolnoma električno vožnjo. Ta način za pogon vozila uporablja samo električni motor. Ko se pogonska baterija izprazni, vozilo samodejno preide v način My Sense in zažene se motor z notranjim izgorevanjem. Največja hitrost v načinu Pure je približno 125 km/h.

Do načina Pure lahko neposredno dostopate prek stikala EV v vozilu.

Način »My Sense«

My Sense je hibridni način vožnje. Ta način delovanja, odvisno od vožnje in ravni napolnjenosti baterije, uporablja električno energijo ali kombinacijo obeh energij, prednost pa ima pogonska baterija.

Za vzdrževanje ravni napolnjenosti baterije se lahko zažene tudi motor z notranjim izgorevanjem, odvisno od vozila.

Način »Sport«

Način Sport omogoča večjo odzivnost motorja. Glede na vožnjo električni motor in pogon motorja z notranjim izgorevanjem sodelujeta, da dosežeta najboljšo zmogljivost. Odzivnost pedalov se poveča, krmiljenje je trdnejše.

Opomba: nekatere funkcije so onemogočene za optimizacijo delovanja električnega motorja.



Zaradi varnosti vam svetujemo, da vse te nastavitve opravite pri zaustavljenem vozilu.

MULTI-SENSE (10/10)



Prek mobilne aplikacije lahko:

- preverite stanje akumulatorja;
- programirate napajanje;
- poiščete razpoložljiva polnilna mesta v bližini;
- in uporabljate še mnoge druge storitve ...

Nekatere informacije niso na voljo, odvisno od vozila.

Če želite več informacij, glejte razdelek v računu MY Renault.

Opomba:

- Za več informacij o združljivih telefoničnih se obrnite na predstavnika servisne mreže ali obiščite spletno mesto <https://easyconnect.renault.com>.
- Za več informacij se obrnite na pooblaščenega prodajalca ali si oglejte paket Renault Easy Connect na povezavi <https://easyconnect.renault.com>.

Zasloni, prikazani v uporabniškem priročniku, so informativne narave in se lahko razlikujejo glede na znamko in model vašega telefona.



Zaradi varnosti vam svetujemo, da vse te nastavitve opravite pri zaustavljenem vozilu.

PROSTORSKA SVETLOBA



Meni »Osvetlitev ambient«

V glavnem meniju izberite »Nastavitve« in nato v zavihku »Vozilo« pritisnite možnost MULTI-SENSE.

Pritisnite način za konfiguracijo in nato izberite zavihek »Osvetlitev«.

Uporabite ta meni za nastavev osvetlitev prostora v potniškem prostoru.



Izbira barve

Za spremembo barve prostorske osvetlitve v vozilu izberite eno od barv **1**, ki so na voljo.

»Jakost«

Jakost prostorske svetlobe lahko nastavite. V ta namen pritisnite tipke »+« ali »-«.

Območje v potniškem prostoru

Izbrana barva in jakost se lahko uporabita na naslednjih območjih:

- armaturna plošča;
- sprednji del potniškega prostora;
- zadnji del potniškega prostora.

Pritisnite enega od gumbov »Osvetlitev« **2** za VKLOP ali IZKLOP prostorske osvetlitve na izbranem območju.

Opomba: za nastavev na prikazovalnika in zaslonu odprite meni »Nastavitve«, zavihek »Sistem« in nato razdelek »Zaslon«.

Kontekstni meni

Če želite nastavitve ponastaviti na privzete vrednosti, pritisnite gumb pojavnega menija **3** in nato »Ponastavitev«.



Zaradi varnosti vam svetujemo, da vse te nastavitve opravite pri zaustavljenem vozilu.

SEDEŽI (1/3)



Meni »Sedeži«

V glavnem meniju izberite »Nastavitve« > »Sedeži« za dostop do funkcij in nastavitvev sedežev vašega vozila:

- »Position«;
- »Masaža«;
- »One-touch Prilagodljivost«.

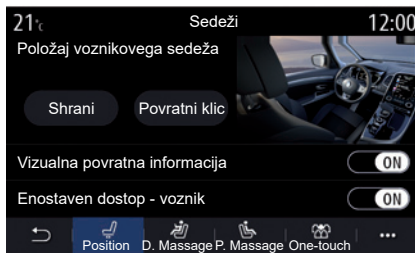

»Position«

V zavihku »Position« pritisnite možnost ON ali OFF, da vklopite ali izklopite nastavitve:

- »Vizualna povratna informacija«;
- »Enostaven dostop - voznik«;
- »Enostaven dostop - sovoznik«;
- »Upravljanje sovoznikovega sedeža z voz. strani«.

»Vizualna povratna informacija«

Če je ta funkcija vklopljena, se na zaslonu prikaže kontekstno okno za nastavitve, ko voznik ali sopotnik nastavlja položaj sedeža.

»Enostaven dostop - voznik/Enostaven dostop - sovoznik«

Ko je ta funkcija vklopljena, se sedež samodejno pomakne nazaj, ko voznik in/ali sopotnik zapusti vozilo, in se vrne v svoj položaj, ko voznik in/ali sopotnik znova vstopi v vozilo.

»Upravljanje sovoznikovega sedeža z voz. strani«

Če je ta funkcija vklopljena, lahko voznik nastavi sopotnikov sedež s stikali ob strani voznikovega sedeža. Za več informacij glejte navodila za uporabo vozila.

SEDEŽI (2/3)

»Shrani«

Ta funkcija omogoča shranjevanje položaja prednjih sedežev:

- Prilagodite položaj sedeža s stikali na sedežu.
- Pritisnite stikalo na sedežu, da odprete meni »Sedeži« na zaslonu multimedij-skega sistema.
- shranite trenutni položaj.

Za več informacij glejte navodila za uporabo vozila.

Priklic shranjene nastavitve položaja

Pri zaustavljenem vozilu pritisnite »Povratni klic«, da prikličete shranjeni položaj. Na zaslonu se prikaže potrditveno sporočilo. Pritisnite »Da«, da prikličete shranjene nastavitve položaja.

»Ponastavitev«

Svojo izbiro lahko ponastavite v pojavnem meniju.

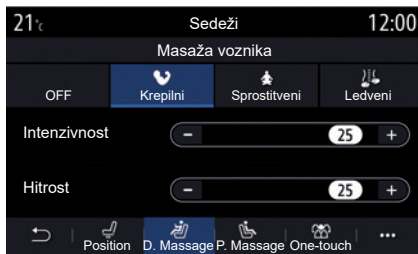

»Masaža«

V zavihku »Voznik« ali »Potnik« lahko izbirate s seznama masažnih programov:

- krepilni;
- sprostitveni;
- ledveni.

Pritisnite + ali –, če želite prilagoditi možnost »Intenzivnost« in hitrost masaže.

Opomba: nastavitve masaže na vozniškem sedežu ni mogoče shraniti.

»Ponastavitev«

Svojo izbiro lahko ponastavite v pojavnem meniju.

SEDEŽI (3/3)

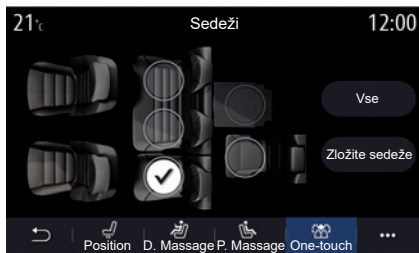

»Zložitev na dotik«

Zadnje sedeže lahko zložite iz zavihka One-touch.

Opomba: število sedežev se lahko razlikuje. Pritisnite tipke, ki ustrezajo sedežem, ki jih želite preklopiti, in nato »Zložite sedeže«. Izbiro potrdite s pritiskom na »Da«.

Za preklop vseh sedežev pritisnite »Vse« in nato »Zložite sedeže«.

Funkcija »Zložitev na dotik« je na voljo le, ko je vozilo zaustavljeno.



Pri premikanju zadnjih sedežev pazite, da ni ničesar v bližini sedežnih pritrdišč (del telesa, žival, kamenčki, krpa, igrače itd.).

KAKOVOST ZRAKA



Meni »Ionizator«

V glavnem meniju izberite »Nastavitve«, nato zavihek »Vozilo« in možnost »Ionizator«. Ta meni uporabite, če želite v potniškem prostoru ustvariti sproščujoče in zdravo okolje.



Samodejni vklop lahko vklopite/izklopite z izbiro možnosti **4**.

Na privzete nastavitve se lahko vrnete prek pojavnega menija **5**.

Vklop/izklop ionizatorja zraka: **3**.

Ionizator zraka uporablja dva načina:

- Možnost »Sprostitev« **1**: med vožnjo prek oddajanja ionov ustvari zdravo in sproščujoče ozračje.
- Možnost »Čiščenje« **2**: zmanjšuje število bakterij in alergenov v zraku;

Ko izberete način, se bo ta po tridesetih minutah delovanja samodejno izklopil.

TLAK V PNEVMATIKAH



Meni »Tlak pnevmatika«

V glavnem meniju pritisnite »Info«, nato pritisnite zavihek »Vozilo«.

Prikazovalnik na instrumentni plošči vašega vozila vas obvesti o morebitnih težavah z napolnjenostjo pnevmatik.



Zaradi varnostnih razlogov je priporočljivo, da vse te postopke opravite, ko vozilo miruje.



Raven tlaka v pnevmatikah

Prek multimedijskega sistema lahko preverite tlak v pnevmatikah ter postopek, kateremu morate slediti **2**.

Ta grafični prikaz **1** prikazuje tlak v pnevmatikah po barvah:

- zelena = tlak v pnevmatikah je ustrezen ali nespremenjen od zadnje ponastavitve;
- oranžna = tlaka v eni od pnevmatik ni dovolj;
- rdeča = ena od pnevmatik je predrta ali zelo prazna.

Reinicializacija (vračanje na začetno vrednost)

Ta funkcija omogoča, da postopek ponastavitve zaženete, če izberete »Set TPW« **3**. Ko je ponastavitev dokončana, se na zaslону prikaže potrditveno sporočilo.

Če želite več informacij o tlaku v pnevmatikah, glejte navodila za uporabo vozila.

DRIVING ECO (1/4)



Meni »Driving Eco«

V glavnem meniju pritisnite »Info« in nato »Driving Eco«, če želite dostopiti do naslednjih možnosti:

- »Splošno«;
- »Podrobnosti«;
- »Trening«.



»Splošno«

V načinu pogleda »Splošno« **1** si lahko ogledate informacije o trenutnem poteku poti:

- »Splošni rezultat«;
- »Gibanje rezultata«;
- »Razdalja brez porabe goriva«/»Razdalja brez pospeševanja« (odvisno od konfiguracije).

»Splošni rezultat«

Ti podatki prikazujejo skupni rezultat.

List se posodablja glede na rezultat, od 0 do 100.

»Gibanje rezultata«

Ta vrstični graf prikazuje gibanje vašega rezultata.

- Rezultat nad zeleno črto (75%): vožnja Eco,
- rezultat pod oranžno črto (45%): neekološka vožnja.

»Razdalja brez porabe goriva/Razdalja brez pospeševanja«

Ti podatki prikazujejo razdaljo, ki ste jo na svoji poti prevozili brez porabe goriva.

DRIVING ECO (2/4)

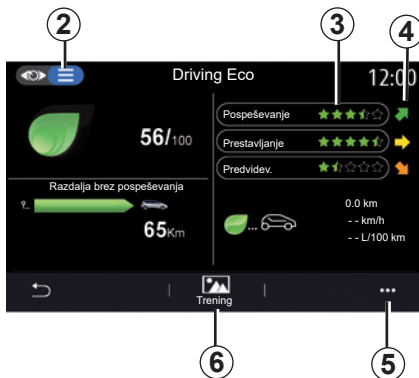

»Podrobnosti«

V pogledu »Podrobnosti« 2 si lahko ogledate podatke, povezane s trenutnim potovanjem:

- »Splošni rezultat«;
- »Podrobnosti o rezultatih«;
- »Razdalja brez porabe goriva«/»Razdalja brez pospeševanja« (odvisno od konfiguracije);
- podatki za »Eco Trip«;

Podatki o poti

Prikazane informacije so izračunane na podlagi zadnje ponastavitve poti:

- prevožena razdalja;
- povprečna hitrost;
- povprečna poraba goriva.

Izračun rezultatov 3

Število zvezdic (5 ravni) se podeljuje sproti glede na rezultate, ki temeljijo na naslednjih vrednostih:

- pospeševanja;
- spreminjanje prestave;
- predvidevanje.

Usmeritev rezultata 4

Puščica je usmerjena glede na sprotne podatke, in sicer:

- če je novi rezultat višji od rezultata predhodno shranjene poti: puščica kaže navzgor;
- če je novi rezultat nižji od rezultata predhodno shranjene poti: puščica kaže navzdol;
- če je novi rezultat enak rezultatu predhodno shranjene poti: puščica kaže vodoravno.

»Trening«

Ta meni omogoča spremljanje vašega načina vožnje in zagotavlja splošne nasvete za ekološko vožnjo, s čimer lahko optimizirate porabo goriva in električne energije (dejanja, ki energijo porabljajo na učinkovit ali potrošen način, kako obremeniti vozilo, raven tlaka v pnevmatikah, kako načrtovati potovanje in podobno).

Če želite dostopiti do tega menija, pritisnite »Trening« 6 in natančno preberite navodila.

Po straneh se premikate tako, da pritisnete »Splošno«, »Pospeševanje«, »Spreminjanje prestavnih razmerij« in »Predvidevanje«.

Opomba: »Trening« je izklopljena, če je hitrost vozila nad pragom, določenim v možnosti »Trening«.

Privzeta mejna vrednost, določena v možnosti »Trening«, je približno 12 km/h.

Vsebina »Trening« je omejena, če prevožena razdalja od zadnje ponastavitve ni zadostna.

DRIVING ECO (3/4)

Pojavni meni

Uporabite pojavni meni **5**, če želite dostopiti do naslednjih nastavitev:

- »New journeyEco«;
- »Prikaži shranj. podatke«;
- »Izbriši zgodovino«;
- »Prikaži poroč. po poti«/»Skrij pregled poti«.

Zagon nove poti

Če želite ponastaviti svoja potovanja, pritisnite »Nova pot Eco«. Prikaže se sporočilo s pozivom za potrditev ponastavitve podatkov. Pritisnite »Da« za potrditev ali »Ne« za preklic.

Opomba: podatki o poteh v potovalnem računalniku se ponastavijo istočasno.



Priljubljena potovanja

Če si želite ogledati shranjena potovanja, pritisnite »Prikaži shranj. podatke«.

V pojavnem meniju **7** imate za svoja potovanja Eco možnost registracije »Shrani« ali izbriša.

Različne vrste poti so razvrščene v naslednje kategorije:

- »Domov-služba«;
- »Potovanje«;
- »Osebnost«.

Brisanje gibanja rezultata

Če želite ponastaviti rezultat, pritisnite **3**, nato »Izbriši zgodovino«. Na zaslonu se prikaže potrditveno sporočilo. Pritisnite »Da«, da izbrišete zgodovino, ali »Ne«, da prekličete brisanje.

Pregled poti

Če želite prikazati konec pregleda poti, pritisnite »Prikaži poroč. po poti«. Če želite skrij konec pregleda poti, pritisnite možnost Skrij pregled poti.

DRIVING ECO (4/4)



Spremembe pri porabi

Informacije, prikazane na meniju Driving Eco, se lahko razlikujejo glede na vaše vozilo:

- pri vozilu z motorjem z notranjim izgorovanjem vas multimedijски sistem obvešča o porabi goriva **9**;
- pri električnem vozilu vas multimedijски sistem vas obvešča o porabi energije **10**;

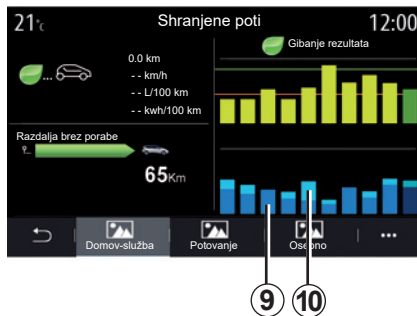

- pri hibridnem vozilu vas multimedijски sistem ločeno obvešča o povprečni porabi goriva **9** in povprečni porabi energije **10**.



Meni »Progr. zagona motorja«

V meniju »Vozilo« izberite zavihek »Nastavitve«.

Uporabite to funkcijo, če želite programirati funkcijo zagona motorja na daljavo, da lahko ogrejete ali prezračite potniški prostor do 24h00 ur pred uporabo vozila.

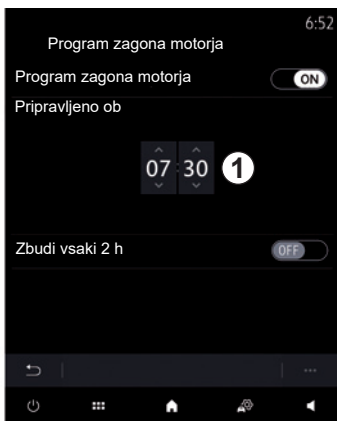

Nastavitev ure odhoda

Vklopite funkcijo in nato nastavite želeni čas odhoda:

- pritisnite puščici GOR in DOL, da nastavite ure in minute na želeni čas;
- ob zagonu motorja nastavite stikala klimatske naprave na želeno temperaturo za potniški prostor, nato preklopite na način ogrevanje (glejte 2. poglavje v navodilih za uporabo vozila);

- izključite kontakt.

Ob zaklepanju vozila se pojavita dva utripa, nato pa se za približno tri sekunde vklopijo varnostne utripalke in smerokazi, da sporočijo, da je nastavev upoštevana.

Opomba: oznaka **1** vas opozarja na čas zagona vozila, ki ste ga predhodno določili.

Za vklop oddaljenega zagona s programiranjem je treba izbrati čas, ki je vsaj petnajst minut za časom, prikazanim v multimedijem sistemu.

PROGRAMIRANJE ZAGONA MOTORJA (2/3)

Pogoji delovanja zagona motorja na daljavo

Funkcija Zagon motorja na daljavo deluje pod več pogoji:

- je ročica v nevtralnem položaju (prazen tek) pri vozilih z ročnim ali robotiziranim menjalnikom;
- je ročica v položaju **P** pri vozilih z avtomatskim menjalnikom;
- je kontakt izključen;
- so vsi odpiralni deli (pokrov motornega prostora, vrata in prtljažnik) zaprti in zaklenjeni, ko zapustite vozilo.

Opomba: za delovanje oddaljenega zagona motorja je treba izklopiti multimedijski sistem, ko zapustite vozilo.

»Zbudi vsaki 2 h«

Ta funkcija omogoča, da se vozilo samodejno zažene vsaki dve uri, odvisno od temperature motorja.

Če želite vklopiti to funkcijo, pritisnite gumb »ON«.

Opomba: za vklop funkcije »Zbudi vsaki 2 h« mora biti sistem prezračevanja izklopljen.

Ko je ta funkcija vklopljena, se sistem prezračevanja ne bo vklopil med prvimi štirimi zagoni, če se izvedejo.

Pri zelo nizkih temperaturah se bo vozilo samodejno zagnalo za približno deset minut in bo nato ugasnilo.

Če zaradi temperature motorja ponoven zagon ni potreben, se vozilo v času za prve štiri ponovne zagone ne bo samodejno zagnalo in bo za dve uri prešlo v stanje pripravljenosti. Če bo temperatura motorja prenizka, se bo motor ponovno zagnal.

V vsakem primeru se bo izvedel zadnji zagon.

Približno petnajst minut pred programiranim časom se motor zažene in ostane vklopljen približno deset minut.

Preden zapustite vozilo, se glede na izvedenko vozila prepričajte, da ste izklopili porabnike energije, kot so brisalci, zunanje luči, radio, ogrevanje sedežev, ogrevanje volana itd., ter da ste odklopili vso dodatno opremo.

V ekstremnih razmerah oddaljeni zagon s programiranjem morda ne bo deloval.



Ne ustavljajte vozila s prižganim motorjem na mestih, kjer bi lahko hitro vnetljive snovi, npr. suha trava ali listje, prišle v stik z vročim izpušnim sistemom.



Voznikova odgovornost med parkiranjem ali ob zaustavitvi vozila

Nikoli ne zapuščajte vozila, niti za kratek čas, če v njem ostane otrok, odrasla oseba ali žival, ki potrebuje pomoč drugih. Ta bi namreč lahko ogrožal sebe ali druge osebe z zagonom motorja, vključitvijo opreme kot je na primer pomik stekla ali zaklepanje vrat. Poleg tega ne pozabite, da lahko v toplem oziroma sončnem vremenu temperatura v notranjosti vozila zelo hitro naraste.

SMRTNA NEVARNOST ALI NEVARNOST HUJŠIH POŠKODB.

Posebnosti vozil s funkcijo »Zbudi vsaki 2 h«.

Vozilo je obvezno treba voziti vsaj 10 minut pred vsako uporabo funkcije. Tveganje izrabe motornega olja.



Funkcije za oddaljeni zagon motorja ne uporabljajte oz. ne programirajte v naslednjih pogojih:

- vozilo je v garaži ali v zaprtem prostoru.

Obstaja nevarnost zastrupitve ali zaudžitve zaradi izpušnih plinov.

- vozilo je pokrito z zaščito.

Obstaja nevarnost požara.

- pokrov motornega prostora je odprt oz. preden se odpre.

Obstaja nevarnost opeklin ali hudih telesnih poškodb.

Uporaba funkcije za oddaljeni zagon motorja ali programiranje te funkcije je lahko prepovedano z zakonodajo in/ali z veljavnimi predpisi, odvisno od države.

Preden uporabite to funkcijo, preverite zakonodajo in/ali predpise vaše države.

ELEKTRIČNO VOZILO (1/5)



Meni »Programiranje«

Odprite meni »Nastavitve«, zavihek »Vozilo«, zatem pa še meni »Programiranje«. Nato izberite zavihek »Polnjenje«, da konfigurirate polnjenje vozila **4**, zavihek »Klimatska naprava«, da programirate temperaturo udobja **9**, ali zavihek »Calendar«, da si ogledate vse nastavitve **12**.

V poljih **A**, **B** in **C** so prikazani datumi, časi in vklopljeni programi.

Opomba: polnjenje se začne, če je motor zaustavljen, vozilo priključeno na vir napajanja, dostop pa odobren.

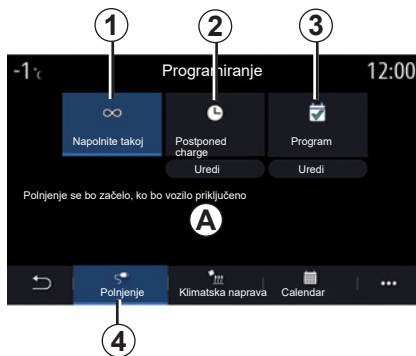

Nastavev napajanja

Takojšnje polnjenje 1

Napajanje se začne, ko je vozilo priključeno na vir napajanja. To možnost lahko izklopite s pritiskom možnosti »OFF«.

Na vklop takojšnjega polnjenja vas opozarja polje **A**.

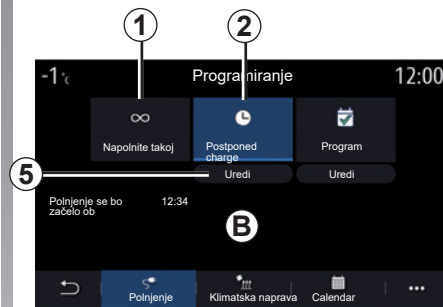

»Postponed charge« 2

Čeprav je vaše vozilo priključeno na vir napajanja, lahko sami nastavite uro začetka polnjenja.

Pritisnite »Uredi« **5**, da odprete zaslon za nastavev ure začetka polnjenja.

Nastavite uro začetka polnjenja, nato pa izbiri potrdite s pritiskom možnosti »Zaprte«.

Polje **B** prikazuje nastavljeni čas za začetek polnjenja.

ELEKTRIČNO VOZILO (2/5)



»Program« 3

Za posamezen teden lahko nastavite in shranite več časov polnjenja.

Za dostop do nastavitve izberite nastavljeni čas 6, ki ga želite spremeniti.

Posamezen shranjeni program lahko onemogočite s pritiskom možnosti »OFF«.

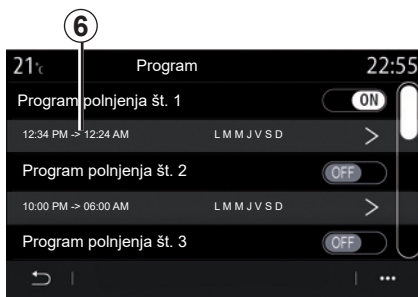

Nastavite čas začetka in konca polnjenja ter dneve v tednu, za katere želite uporabiti te čase. Pritisnite »Zaprte« za potrditev.

Opomba:

- če sta čas začetka in konca enaka, obdobje polnjenja traja 24 ur;
- Programa polnjenja ne morete potrditi, če ne izberete dneva v tednu.

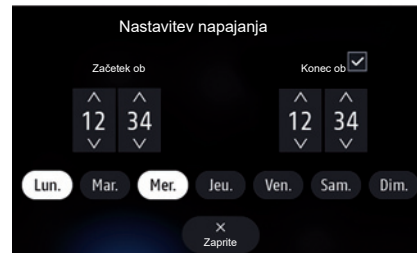

Programirani časi so prikazani v polju C.



Zaradi varnosti vam svetujemo, da vse te nastavitve opravite pri zaustavljenem vozilu.

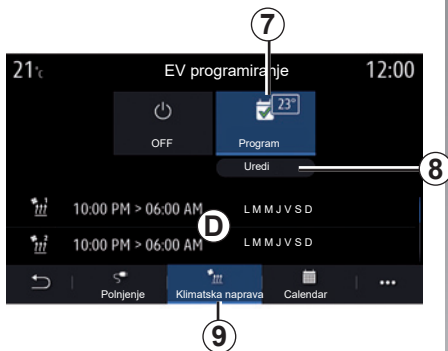

Program za udobje

V zavihku »Klimatska naprava« **9** lahko izklopite programe »Programi udobja« ali nastavite temperaturo udobja in čas.

Za dostop do nastavitve udobja pritisnite »Uredi« **8**. Za onemogočanje programov »Programi udobja« pritisnite »OFF«.

Opomba: najkrajši čas med posameznimi programi je 2 uri.



Shranite lahko več programov »Programi udobja«.

V tem meniju lahko nastavite temperaturo **10** in vklopite/izklopite shranjene programe.

Za dostop do nastavitve izberite nastavljeni čas **11**, ki ga želite spremeniti.

Opomba: izbrana temperatura se prikaže v meniju **7**.

Posamezen shranjeni program lahko onemogočite s pritiskom možnosti »OFF«.

Programirani časi so prikazani v polju **D**.

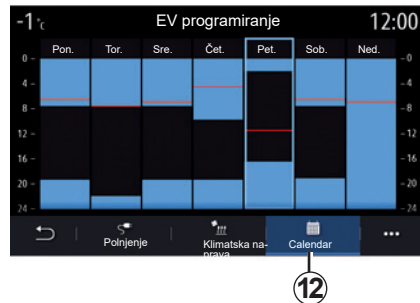

Koledar

Na zavihku »Calendar« **12** si lahko ogledate pregled vseh aktivnih programov polnjenja in udobja.

Če vklopite takojšnje polnjenje, se histogram napolni s barvo polnjenja.

Če je vklopljeno polnjenje s časovnim zamikom, se barva za napredek polnjenja pojavi ob času začetka polnjenja.

Za ogled nastavitve pritisnite dan v koledarju.

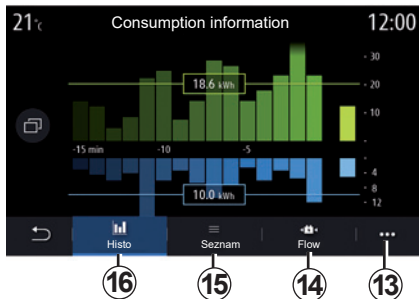

Meni »Energija info«

Odprite meni »Info« in nato zavihek »Vozilo« za dostop do menija »Energija info«, kjer si lahko ogledate porabo energije vozila.

Opomba: podatki se razlikujejo med seboj glede na motor vozila (električni ali hibridni).

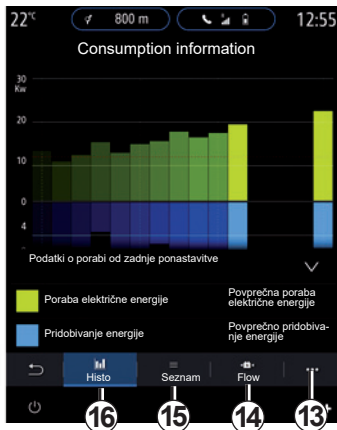

»Histogram«

Na zavihku »Histo« **16** si lahko ogledate grafični prikaz porabe energije vozila za zadnjih petnajst minut vožnje:

- obdobja porabe energije;
- obdobja pridobivanja energije za polnjenje pogonske baterije.

Opomba: glede na multimedijски zaslon si lahko pod grafičnim prikazom ogledate tudi dodatne informacije.

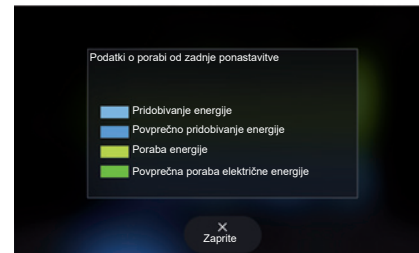

Pritisnite na grafični prikaz za ogled podatkov o porabi energije.

Do navodil za uporabo multimedijskega sistema lahko dostopate prek pojavnega menija **13**.

ELEKTRIČNO VOZILO (5/5)



»Seznam«

Na zavihku »Seznam«**15** multimedijski sistem prikaže različne vrednosti porabe za poti, opravljene od zadnje ponastavitve:

- prevožena razdalja;
- povprečna hitrost;
- povprečna poraba goriva;
- skupna poraba (goriva in/ali električne energije);
- skupna poraba klimatske naprave;
- skupna pridobljena energija;
- ...

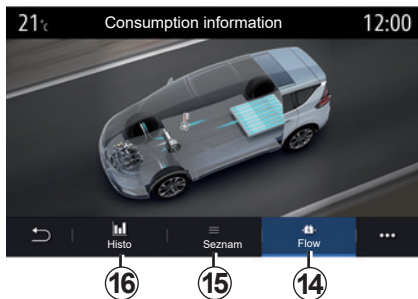

»Flow«

Na zavihku »Flow«**14** si lahko prek multimedijskega sistema ogledate shemo vozila, ki prikazuje, kdaj vozilo porablja energijo in kdaj jo pridobiva za polnjenje pogonske baterije.

ZAGON MOTORJA NA DALJAVO (1/3)

predstavitev

Če je vozilo opremljeno s to funkcijo, z njo prek pametnega telefona zaženite motor na daljavo, da se vklopi ogrevanje/prezračevanje potniškega prostora in predhodno segrevanje motorja.

Ta funkcija je na voljo prek aplikacije »MY Renault«, ki jo je mogoče prenesti prek pametnega telefona, in omogoča interakcijo z vašim vozilom ter dostop do informacij v njej.

Če želite uporabljati to aplikacijo, morate svoj pametni telefon seznaniti z multimedij-skim sistemom.

Za več informacij glejte razdelka »Seznanitev in preklic seznanitve telefona« in »MY Renault«.



Ko uporabljate funkcijo, se, preden zapustite vozilo, prepričajte, da so vsi električni porabniki (brisalci, zunanje luči, radio, ogrevanje sedežev, ogrevanje volana itd.) izklopljeni in vsa dodatna oprema izključena.

Prva uporaba

Ob vsaki oddaljeni zahtevi za zagon morate vnesti kodo PIN, ki ste jo dobili ob ustvarjanju računa MY Renault. Če želite več informacij, glejte razdelke v računu MY Renault.

Ko motor deluje, aplikacija prikaže preostali čas do konca postopka.

Motor bo deloval 10 minut.

Pogoji uporabe

Zagon motorja na daljavo deluje, če:

- je prestavna ročica v nevtralnem položaju pri vozilih s ročnim ali robotiziranim menjalnikom;
- je prestavna ročica v položaju P pri vozilih s samodejnim menjalnikom;
- je pokrov motornega prostora zaprt;
- je kontakt izklopljen in v čitalnik kartic ne vstavljena kartica;
- vsi odpiralni deli (vrata in prtljažnik) so zaprti in zaklenjeni, ko zapustite vozilo;
- v ekstremnih vremenskih razmerah oddaljeni zagon motorja s programiranjem morda ne bo deloval.

ZAGON MOTORJA NA DALJAVO (2/3)

Zamenjava kode PIN

Če želite spremeniti kodo PIN, izvedite naslednje korake:

- pri vozilih, opremljenih z daljinskim upravljalnikom, vstavite ključ v kontakt za zagon in nato obrnite ključ v položaj »ON«;
- pri vozilih, opremljenih s kartico, pritisnite gumb »Start/Stop« in ga držite 2 sekundi, ne da bi pri tem pritisnili pedale.

Opomba: za izvedbo tega postopka ni treba zagnati motorja.

- v aplikaciji MY Renault izberite "Sprememba kode PIN«;
- vnesite novo kodo PIN;
- pri vozilih, opremljenih z daljinskim upravljalnikom, obrnite ključ v položaj »LOCK«/0;
- pri vozilih, opremljenih s kartico, pritisnite gumb »Start/Stop« in ga držite 2 sekundi, ne da bi pri tem pritisnili pedale.

V 60 sekundah po spremembi kode PIN (odvisno od vozila), izvedite naslednja dejanja:

- pri vozilih, opremljenih z daljinskim upravljalnikom, vstavite ključ v kontakt za zagon in nato obrnite ključ v položaj »ON«;
- pri vozilih, opremljenih s kartico, pritisnite gumb »Start/Stop« in ga držite 2 sekundi, ne da bi pri tem pritisnili pedale.

Opomba:

- za več informacij o uporabi ključa ali kartice glejte razdelek 1 v navodilih za uporabo vozila;
- po vsaki spremembi kode PIN vam bomo poslali elektronsko sporočilo.
- za izvedbo tega postopka ni treba zagnati motorja.

Vnesli ste napačno kodo PIN

Po treh napačnih vnosih kode:

- vsaka zahteva za oddaljeni zagon bo zavrnjena, dokler vozila ne odklenete s kartico/daljinskim upravljalnikom;
- sistem bo v vaš pametni telefon poslal obvestilo z opozorilom, da je funkcija oddaljenega zagona izklopljena.

Opomba: za ponovni vklop funkcije daljinskega zagona morate spremeniti kodo PIN.

Posebnosti vozil, opremljenih s to funkcijo.

Vozilo je obvezno treba voziti vsaj 10 minut pred vsako uporabo funkcije. Tveganje izrabe motornega olja.



Funkcije za oddaljeni zagon motorja ne uporabljajte oz. ne programirajte v naslednjih pogojih:

- vozilo je v garaži ali v zaprtem prostoru.

Obstaja nevarnost zastrupitve ali zadušitve zaradi izpušnih plinov.

- vozilo je pokrito z zaščito.

Obstaja nevarnost požara.

- pokrov motornega prostora je odprt oz. preden se odpre.

Obstaja nevarnost opeklin ali hudih telesnih poškodb.

Uporaba funkcije za oddaljeni zagon motorja ali programiranje te funkcije je lahko prepovedano z zakonodajo in/ali z veljavnimi predpisi, odvisno od države.

Preden uporabite to funkcijo, preverite zakonodajo in/ali predpise vaše države.



Voznikova odgovornost med parkiranjem ali ob zaustavitvi vozila

Nikoli ne zapuščajte vozila, niti za kratek čas, če v njem ostane otrok, odrasla oseba, ki potrebuje pomoč drugih ali žival. Ta bi namreč lahko ogrožal sebe ali druge osebe z zagonom motorja, vključitvijo opreme kot je na primer pomik stekla ali zaklepanje vrat. Poleg tega ne pozabite, da lahko v toplem oziroma sončnem vremenu temperatura v notranjosti vozila zelo hitro naraste.

SMRTNA NEVARNOST ALI NEVARNOST HUJŠIH POŠKODB.

TEHNIČNA POMOČ (1/2)



Meni »Pomoč«

Za dostop do telefonske pomoči v primeru okvare vozila v glavnem meniju izberite možnost »Pomoč«.

Opomba: nekatere aplikacije so na voljo samo, če se nanje naročite. Če želite več informacij, se posvetujte s predstavnikom servisne mreže vozila.



»Pomoč na cesti«

Prek menija »Pomoč na cesti« **1** lahko dostopate do klicnega centra, kjer vam ponudijo pomoč pri popravilu ali servisiranju vozila, če pride do okvare.

Kontekstni meni

Za dostop do nasvetov in predlogov uporabite spustni meni **2**.

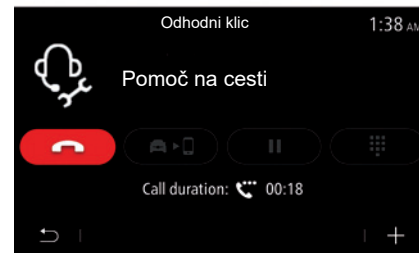

Med telefonskim klicem nekatere funkcije multimedijskega sistema niso dostopne:

- nastavitev glasnosti drugih virov zvoka;
- uvrščanje klica na čakanje;
- preusmerjanje klica v telefon;
- klicanje iz telefona.



Po koncu klica bo operater prek multimedijškega sistema poslal seznam točk zanimanja v vaši bližini, ki ustrezajo vaši tehnični težavi.

Opomba: nekatere storitve v primeru okvare so plačljive. Za več informacij se posvetujte s svojo zavarovalnico ali s predstavnikom servisne mreže.

»Klic v sili«

Funkcija »Klic v sili« se samodejno vklopi v primeru hude prometne nesreče ali če se sproži airbag.

Klic reševalni službi bo posredovan samodejno. Funkcija GPS vašega vozila se bo uporabila za usmerjanje reševalne službe do mesta nesreče.

Klic v sili lahko sprožite tudi ročno, tako da gumb SOS pritisnete in zadržite (za pribl. 3 sekunde) ali pa ga petkrat zaporedoma pritisnete (v manj kot 10 sekundah).

Za podrobnosti o položaju gumba SOS glejte navodila za uporabo vozila.

Če se izvede klic reševalni službi, se zvok zvočnega vira/radia samodejno utiša.

Opomba: ob uporabi funkcije »Klic v sili« se za skoraj eno uro izklopijo nekateri upravljalni elementi in meniji multimedijškega sistema in tako prednostno omogočijo odgovarjanje na telefonske klice reševalne službe.

nastavitve

Uporabniške nastavitve	7.2
Možnosti nastavitve sistema	7.4
Obvestila	7.14
Motnje delovanja	7.16

UPORABNIŠKE NASTAVITVE (1/2)



Meni »Konfiguracija avta«

V meniju »Nastavitve« izberite zavihek »Vozilo«, nato »Konfiguracija avta«.

V tem meniju lahko dostopate do naslednjih zavihkov:

- »Vožnja«;
- »Dostop«;
- »Luč in brisalci«;
- »Dobrodošli«.

Če želite ponastaviti vse pojavne menije, pritisnite **1** in nato »Ponastavitev«.

Opomba: razpoložljive nastavitve se lahko razlikujejo glede na nivo opremljenosti.

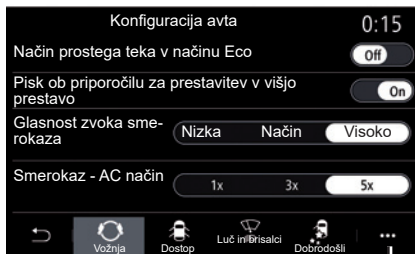

»Vožnja«

V tem meniju lahko vklopite/izklopite naslednje možnosti:

- »Način prostega teka v načinu Eco«;
- »Pisk ob priporočilu za prestavitev v višjo prestavo«;
- »Glasnost zvoka smerokaza«;
- »Smerokaz - AC način«;
- ...

»Dostop«

V tem meniju lahko vklopite/izklopite naslednje možnosti:

- »Samodejni zaklep vrat«;

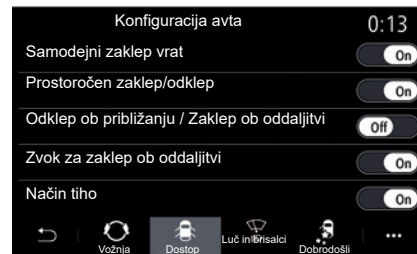

- »Prostorčen zaklep/odklep«;
- »Odklep ob približanju / Zaklep ob oddaljitvi«;
- »Zvok za zaklep ob oddaljitvi«;
- »Način tiho«;
- »Samodejni ponovni zaklep«;
- »Odklepanje vozniških vrat«;
- ...

Opomba: nekatere možnosti so na voljo samo, če so vklopljene prejšnje funkcije.

UPORABNIŠKE NASTAVITVE (2/2)

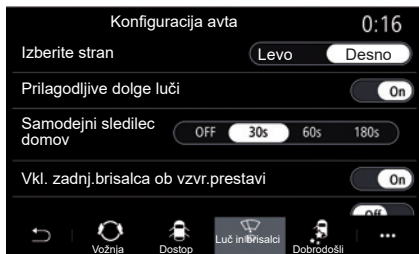

»Luč in brisalci«

Ta meni omogoča, da vklopite/izklopite naslednje možnosti:

- »Prilagodljive dolge luči«;
- »Samodejni sledilec domov«;
- »Vkl. zadnj.brisalca ob vzvr.prestavi«: brisalec zadnjega stekla se vklopi, ko prestavite v vzvratno prestavo;

Opomba: to deluje samo, če so vključeni brisalci vetrobranskega stekla.

- »Samodejni brisalec spredaj«;
- »Brisanje po pranju«.

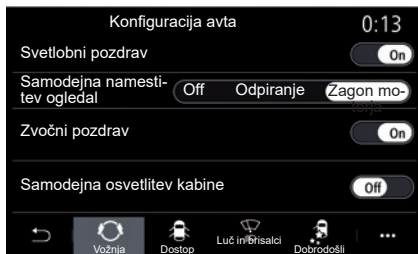

»Dobrodošli«

V tem meniju lahko vklopite/izklopite naslednje možnosti:

- »Svetlobni pozdrav«;
- »Samodejna namestitve ogledal«;
- »Zvočni pozdrav«;
- »Samodejna osvetlitev kabine«;
- ...



Meni "Sistem"

Na začetnem zaslonu pritisnite "Nastavitve", nato izberite zavihek "Sistem". V tem meniju lahko nastavite naslednje parametre:

- Prikaz
- "Zvok";
- "Jezik";
- "Tipkovnica";
- "Datum in ura";
- "Upravljevec naprav";
- "Meni Domov";
- "Uporabniški profil".



Zaradi varnosti vam svetujemo, da vse te nastavitve opravite pri zaustavljenem vozilu.



1

"Prikaz"

Uporabite zavihek "Svetlost", 1 če želite nastaviti svetlost:

- instrumentne plošče;
- zaslona multimedijskega sistema;
- prikazovalnika na vetrobranskem steklu.

Nastavite svetlost tako, da pritisnete gumb + ali - oz. vklopite/izklopite funkcije.



2

Na zaslonu »Slog« 2 izberite enega od slogov prikaza instrumentne plošče.

Izberete lahko tudi sliko, da prilagodite ozadje ohranjevalnika zaslona multimedijskega sistema.

Za več informacij o nalaganju slik pojdite v razdelek "Aplikacije", nato pa "Fotografija".

NASTAVITVE SISTEMA (2/10)



3

V zavihku »Pros.zasl.« 3 lahko konfigurirate:

- prikazovalnik na vetrobranskem steklu;
- samodejno osvetlitev;
- nastavev dnevne svetlobe osrednje upravljalne enote;
- nastavev nočne svetlobe osrednje upravljalne enote;
- položaj slike na prikazovalniku na vetrobranskem steklu.

Opomba: nastavev »dnevne svetlobe osrednje upravljalne enote« se izklopijo ponoči, nastavev »nočne svetlobe osrednje upravljalne enote« pa padnevi.

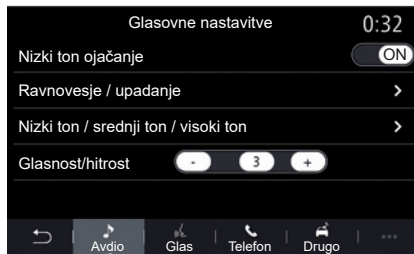

4

"Zvok"

Ta meni omogoča, da nastavite različne možnosti zvoka.

Na zavihku "Avdio" 4 lahko določite naslednje nastavitve izenačevalnika zvoka:

- vklop/izklop nizkih tonov;
- nastavev možnosti "Ravnovesje / upadanje";
- nastavev vrednosti zvokov »Nizki ton / srednji ton / visoki ton«;
- nastavev glasnosti glede na hitrost vozila s pritiskom gumba + ali -.
- ...

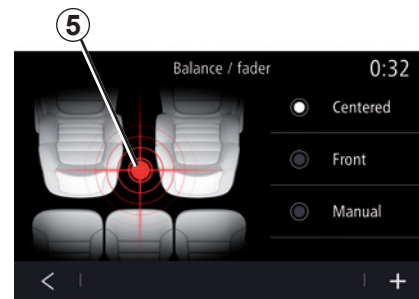

"Ravnovesje / upadanje"

Ta funkcija omogoča nastavev porazdelitve zvoka. Pritisnite "Osrediščeno" ali "Spredej", da izboljšate porazdelitev zvoka za vse potnike v vozilu ali poskrbite za udobje potnikov v zadnjem delu vozila (utišan zvok zadaj in zmerna glasnost spredaj).

Ko se dotaknete zaslona ali je izbran način "Ročno", lahko spreminjate nastavitve tako, da premikate ciljno lokacijo 5.



4

Zvočni sistem Bose

Če je nameščen zvočni sistem Bose, so v zavihku Avdio 4 na voljo dodatne nastavitve:

- nastavitev možnosti "Ravnovesje / upadanje";
- nastavitev tonov Nizki ton / srednji ton / visoki ton;
- vklop/izklop glasnosti glede na hitrost;

Opomba: zvočni sistem Bose samodejno spreminja glasnost v skladu s hitrostjo vozila.

- vklop/izklop načina Surround.

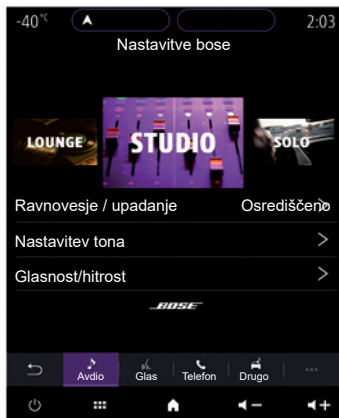

Način Surround različne zvoke obdela tako, da poslušalce v različnih delih vozila postavi v središče oddajanja zvoka.

Odvisno od opreme lahko nastavite enega od naslednjih prednastavljenih glasbenih ozračij:

- lounge;
- studio;
- solo;
- ...

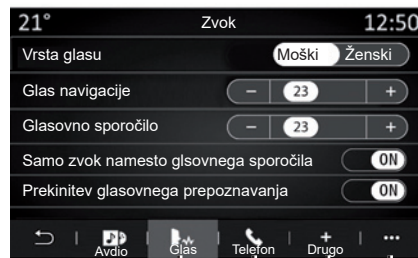

6

7

8

9

Na zavihku "Glas" 6 lahko nastavite naslednje možnosti:

- izbira vrste glasu za vodenje v navigacijskem sistemu;
- nastavitev glasnosti glasu za vodenje v navigacijskem sistemu;
- glasnost glasovnega prepoznavanja;
- vklop/izklop zvokov gumba za glasovno prepoznavanje;
- vklop/izklop glasovnega ukaza z glasom (Voice command auto-barge in).

NASTAVITVE SISTEMA (4/10)

Na zavihku "Telefon" **7** lahko nastavite naslednje možnosti:

- nastavev glasnosti zvonjenja telefona;
- nastavev glasnosti telefonskega pogovora.

Na zavihku "Drugo" **8** lahko nastavite naslednje možnosti:

- nastavev zvoka pomoči pri parkiranju;
 - vklop/izklop zvoka;
 - izbira vrste zvoka;
 - nastavev glasnosti zvoka;
- Nastavev zvočne ravni indikatorja;
- vklop/izklop zvočnih učinkov notranje dobrodošlice;
- vklop/izklop zvočnih učinkov gumbov.

V pojavnem meniju **9** lahko nastavitve ponastavite na privzete.

"Jezik"

V tem meniju lahko izberete jezik, ki ga bo uporabljalo vozilo. Izberite zeleni jezik.

O razpoložljivosti funkcije glasovnih ukazov za posamezni jezik boste obveščeni.

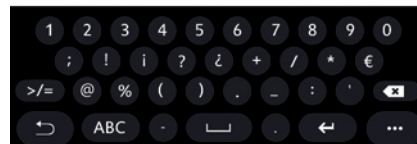
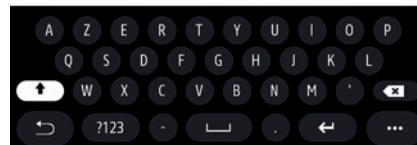

"Tipkovnica"

Ta meni uporabite, če želite izbrati eno od naslednjih virtualnih tipkovic:

- »Abecedno«;
- »Azerty«;
- »Qwerty«;
- »Qwertz«;
- »Cirilica«;
- »Grščina«;
- ...

Ko začnete vnašati besedilo, vam bo multimedijski sistem morda predlagal povezane besede.

V pojavnem meniju tipkovnice lahko izberete vrsto tipkovnice.

NASTAVITVE SISTEMA (5/10)

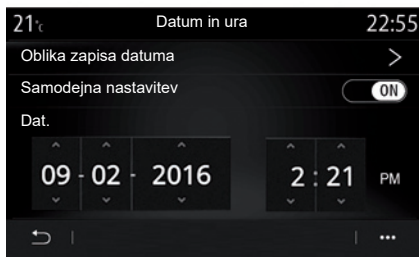

"Datum in ura"

V tem meniju lahko nastavite parametre:

- način prikaza;
 - datum;
 - ura (12-urni ali 24-urni prikaz);
 - analogni ali digitalni prikaz ure;
- samodejna nastavitve;
- nastavitve ure in datuma.

Opomba: priporočljivo je, da ohranite samodejno nastavitve.

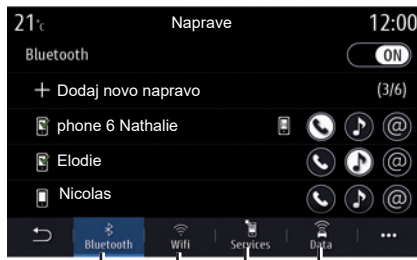

"Upravljevac naprav"

Ta meni uporabite, če želite konfigurirati različne povezave za multimedijски sistem:

- »Bluetooth®« **10**;
- »Wifi« **11**;
- "Storitve" **12**;
- »Skupna raba podatkov« **13**.

Na zavihku "Bluetooth®" **10** lahko svoj telefon seznanite z multimedijским sistemom. Za več informacij glejte razdelek "Seznanitev in preklic seznanitve telefona".

Opomba: seznam nastavitve se lahko razlikuje glede na opremo.

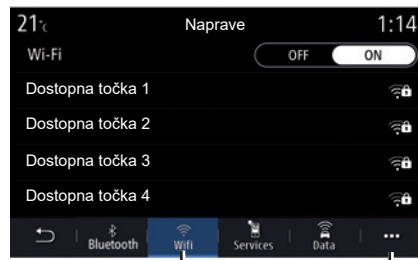

V zavihku Wifi **11** lahko uporabite internetno povezavo, ki jo zagotavlja zunanja naprava (hotspot) v trgovini, restavraciji, stanovanju ali telefonu itd.

Pojavni meni **14** uporabite, če želite:

- izbrisati hotspots;
- uporabiti skrito hotspot;
- dostopati do postopka povezovanja.

NASTAVITVE SISTEMA (6/10)



15

Izberite eno od naprav s povezavo Wifi , da konfigurirate povezavo.

Ko se prvič povežujete z multimedijским sistemom, boste potrebovali geslo.

V pojavnem meniju **15** lahko izbrisate dostopne točke.

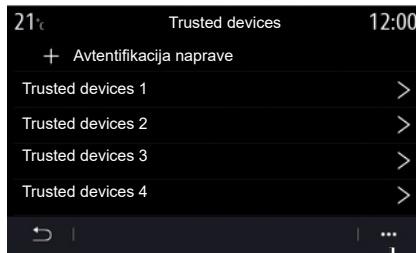

16

Pojavni meni **16** uporabite, če želite:

- konfigurirati različne povezave za posamezno pooblašeno napravo;
- dostopiti do pomoči za podvajanje pametnega telefona;
- izbrisati odobreno napravo;
- izbrisati vse odobrene naprave.



Novo napravo lahko odobrite tako, da s telefonom optično preberete kodo QR Code sistema.

Kadar uporabljate funkcija dostopne točke, lahko prenos mobilnih podatkov, ki so potrebni za njeno delovanje, povzroči dodatne stroške, ki niso vključeni v telefonsko naročnino.



Zaradi varnosti vam svetujemo, da vse te nastavitve opravite pri zaustavljenem vozilu.

NASTAVITVE SISTEMA (7/10)



Na zavihku "Storitve" **18** lahko konfigurirate možnost "Upravljevalnik naprav" **17** in dostopite do vodnika.

Telefon povežite z multimedijским sistemom. Prepričajte se, da je opremljen s funkcijo "Android Auto™", "Yandex.Auto™" ali storitvijo "CarPlay™", ki je združljiva z vašim multimedijским sistemom. Če želite več informacij, glejte razdelek "Priklop, odklop telefona".

Opomba: seznam nastavitvev se lahko razlikuje glede na opremo.

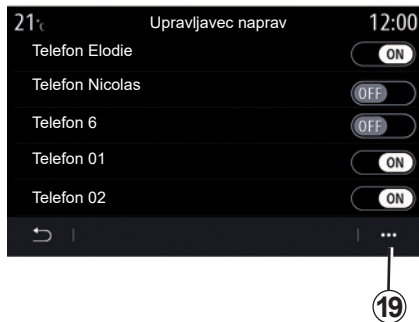

S funkcijo "Upravljevalnik naprav" **17** lahko izberete telefon, ki ga želite samodejno povezati s funkcijo podvajanja pametnega telefona.

V pojavnem meniju **19** lahko izbrišete naprave.

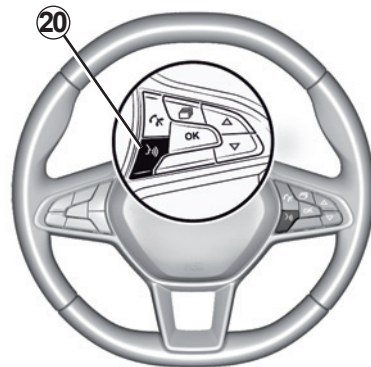

Ko aplikacija "Android Auto™", "Yandex.Auto™" ali storitev "CarPlay™" deluje skupaj z multimedijским sistemom, lahko z gumbom za glasovno prepoznavanje **20** v vašem vozilu glasovno upravljate nekatere funkcije pametnega telefona. Za več informacij glede poglavje "Uporaba glasovnega prepoznavanja".

NASTAVITVE SISTEMA (8/10)

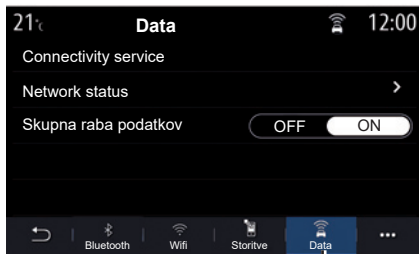

Na zavihku "Data" **21** si lahko ogledate naslednje podatke:

- operater, ki je odgovoren za povezljivost z vašim vozilom;
- stanje povezave in podrobnosti o njej;
- skupna raba podatkov.

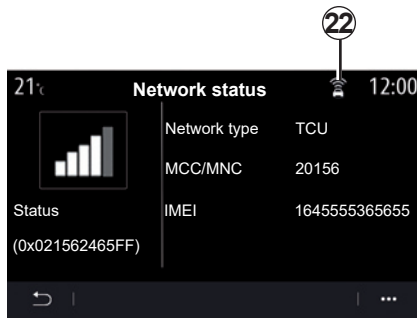

Stanje in podatki o povezavi vas obveščajo o stanju, ravni sprejema **22** in ID-ju sistema.

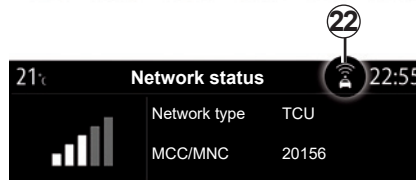
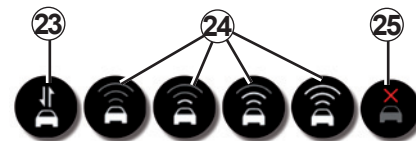

Raven sprejema in stanje skupne rabe podatkov sta prikazana na ikoni **22**:

- skupna raba podatkov je vklopljena **23**;
- skupna raba podatkov je izklopljena. Raven sprejema **24**;
- Vozila brez povezave ali zunaj območja zagotovljeno pokritostjo z omrežjem **25**.



Zaradi varnosti vam svetujemo, da vse te nastavitve opravite pri zaustavljenem vozilu.

NASTAVITVE SISTEMA (9/10)

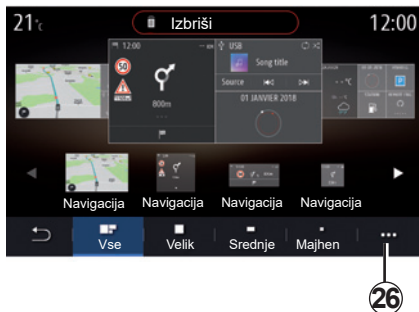

»Začetna stran«

Ta meni uporabite, če želite konfigurirati začetne strani multimedijskega sistema.

Prikaze začetne strani lahko spremenite z dodajanjem pripomočkov in premikanjem menijev. Za več informacij o konfiguraciji začetne strani glejte poglavje "Dodajanje in upravljanje pripomočkov".

Pojavni meni **26** uporabite, če želite:

- odstraniti pripomočke;
- ponastaviti za obnovitev privzete konfiguracije.

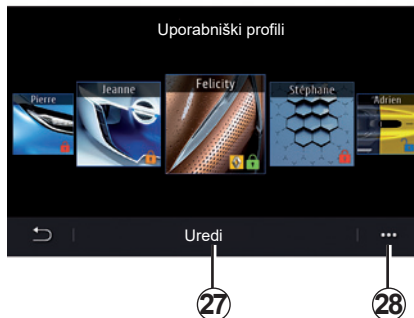

»Uporabniški profil«

V tem meniju lahko izberete uporabniški profil za sistem.

Izberite zeleni uporabniški profil.

Funkcije, povezane z uporabniškim profilom

Naslednji parametri se zabeležijo v uporabniški profil:

- jezik sistema;
- enota razdalje (če je na voljo);
- konfiguracija začetne strani;
- nastavitve prikazovalnika;
- Nastavitve MULTI-SENSE;

- nastavitve prostorske osvetlitve;
- nastavitve položaja voznikovega sedeža;
- nastavitve zunanjega vzratnega ogledala.
- nastavitve masaže;
- prednastavitve;
- nastavitve radia;
- nastavitve navigacije;
- zgodovina navigacije;
- priljubljene navigacije;
- nastavitve zasebnosti;
- ...

Profil GUEST

Profil GUEST vam omogoča dostop do funkcij v glavnem meniju.

Do zavihka »Uredi« **27** ni mogoče dostopati iz tega profila. Profil GUEST se ponastavi, ko se sistem ponovno zažene, nastavitve pa se ne shranijo.

Pojavni meni **28** uporabite, če želite:

- ponastaviti profil;
- ...

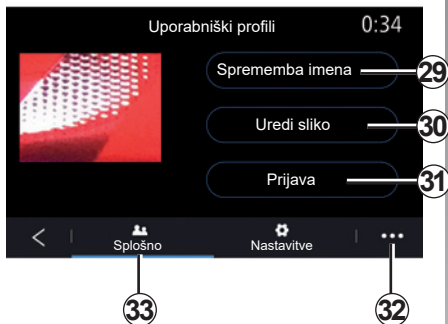

Prepoznavanje uporabniškega profila

V zavihku »Uredi« 27, »Splošno« 33 pritisnite gumb »Prijava« 31, da shranite svoje nastavitve.

Ko vnesete svoje poverilnice, se vaše nastavitve profila shranijo za vaš račun "MY RENAULT". Račun lahko nato uporabite za nalaganje nastavitve vašega vozila in nastavitve multimedijskega sistema v drugem vozilu Renault.

Opomba: po vzpostavitvi povezave se na vaši sliki profila prikaže ikona Renault.

Opomba: če trikrat zapored vnesete napačno kodo, bo multimedijski sistem blokiral vaš profil za 1 minuto. Na voljo imate deset poskusov, nato bo profil popolnoma blokiran.

Za več informacij o ustvarjanju računa glejte razdelek "MY RENAULT".

Če povezanega profila ne uporabljate več kot 30 dni, bo sistem zahteval, da se identificirate. Uporabniškega imena ni mogoče spremeniti.

Na pojavnem meniju lahko izberete uporabo drugega računa in izbrisate shranjeni profil.

Spreminjanje fotografije v uporabniškem profilu

Na zavihku »Splošno« 33 pritisnite »Uredi sliko« 30, da izberete sliko iz multimedijskega sistema ali zunanjšega pomnilnika podatkov (ključek USB). Za več informacij o prikazu slik glejte razdelek »Fotografija«.

Spreminjanje imena uporabniškega profila

V zavihku »Splošno« 33, pritisnite gumb »Sprememba imena« 29, če želite preimenoovati profil.

Pojavni meni 32 uporabite, če želite:

- zakleniti/odkleniti profil;
- spremeniti kodo za zaklep;
- podvojiti profil;
- izbrisati vse nastavitve, shranjene z določenim profilom;
- posodobiti profil;
- ...

Opomba: če trikrat zapored vnesete napačno kodo, bo multimedijski sistem blokiral vaš profil za 1 minuto. Na voljo imate deset poskusov, nato bo profil popolnoma blokiran.



Zaradi varnosti vam svetujemo, da vse te nastavitve opravite pri zaustavljenem vozilu.

OBVESTILA (1/2)



»Predlogi & napotki«

Ta meni uporabite za prikaz predlogov in obvestil med vožnjo.

Vsako obvestilo vas obvešča o dogodkih na podlagi naslednjih kategorij:

- »Predlogi & napotki«;
- »Navigacija«;
- »Multimedijski sistem«;
- »Telefon«;
- »Vozilo«;
- »Aplikacije«;
- »Sistem«;
- »Drugo«.

Zaradi varnosti vam svetujemo, da vse te nastavitve opravite pri zaustavljenem vozilu.

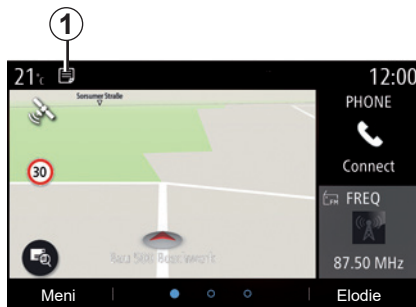

Za dostop do seznama prejetih obvestil pritisnite meni »Predlogi & napotki« **1**.

V območju obvestil je prikazano trenutno število obvestil.

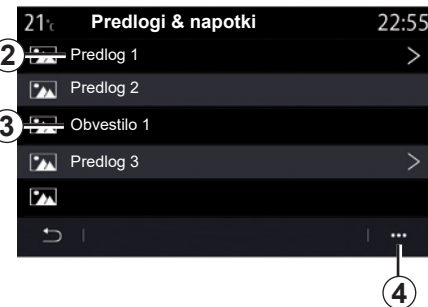

Prejmete lahko dve vrsti informacij:

- predlog **2**: informacije, ki lahko zahtevajo vaše ukrepanje;
 - obvestilo **3**: osnovne informacije.
- Pojavni meni **4** uporabite, če želite:
- vklopiti/izklopiti obvestila glede na kategorijo;
 - izbrisati obvestila.

OBVESTILA (2/2)

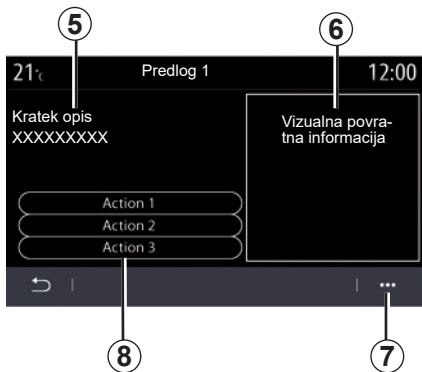

Za dostop do podrobnosti izberite enega od predlogov **2**:

- poenostavljen opis **5**;
- slika **6**, povezana s predlogom: npr. promet, sistem, vozilo, telefon;
- priporočeno dejanje, **8** ki ga je treba ustrezno izvesti.

V pojavnem meniju **7** lahko predlog izbrišete.



MOTNJE DELOVANJA (1/3)

Sistem		
Opis	Vzroki	Rešitve
Ne prikaže se nobena slika.	Zaslon je v stanju pripravljenosti.	Prepričajte se, da zaslon ni v stanju pripravljenosti.
Ni zvoka.	Glasnost je najmanjša ali začasno prekinjena.	Povečajte glasnost ali deaktivirajte začasno prekinitev.
Levi, desni, sprednji ali zadnji zvočnik ne oddaja zvoka.	Nastavitev balance ali fader ni pravilna.	Pravilno nastavite balance ali fader zvoka.
Zaslon zamrzne.	Sistemski pomnilnik je poln.	Znova zaženite sistem z daljšim pritiskom na gumb za vklop/izklop multimedijskega sistema (držite pritisnjeno do vnovičnega zagona sistema).

MOTNJE DELOVANJA (2/3)

Navigacija		
Opis	Vzroki	Rešitve
Položaj vozila na zaslonu ne ustreza dejanskemu položaju vozila ali pa je kontrolna lučka GPS na zaslonu še vedno siva ali rumena.	Oteženo določanje položaja vozila zaradi sprejema GPS.	Premikajte vozilo, dokler ne dosežete dobrega sprejema signalov GPS.
Podatki na zaslonu ne ustrezajo realnemu stanju.	Zemljevid je zastarel.	Prenesite posodobitve prek www.myrenault.com .
Prometne informacije se ne pojavijo na zaslonu.	Vodenje ni vključeno.	Preverite, ali je vodenje vključeno. Izberite cilj in začnite vodenje.
Nekatere rubrike menija niso na voljo.	Med posameznimi procesi upravljanja, ki se izvajajo, nekatere rubrike niso na voljo.	
Glasovno vodenje ni na voljo.	Navigacijski sistem ne upošteva križišča. Glasovno vodenje ali vodenje je izključeno.	Povečajte glasnost. Preverite, ali je glasovno vodenje vključeno. Preverite, ali je vodenje vključeno.
Glasovno vodenje ne ustreza realnemu stanju.	Dejanski pogoji vožnje lahko vplivajo na pot in vodenje lahko postane netočno.	Vozite glede na dejanske razmere.
Predlagani potovalni načrt se ne začne ali se ne zaključi v zelenem cilju.	Sistem ne prepozna cilja.	Vnesite cesto v bližini zelenega cilja.
Sistem samodejno izračuna obvoz.	Na izračun načrta poti vplivajo nepriporočljiva območja ali ovire v prometu.	Izključite funkcijo »Obvoz« v meniju prometnih nastavitvev.

MOTNJE DELOVANJA (3/3)

Telefon		
Opis	Vzroki	Rešitve
Zvok in zvonjenje nista slišna.	Prenosni telefon ni povezan s sistemom. Glasnost je najmanjša ali začasno prekinjena.	Preverite, ali je prenosni telefon povezan s sistemom. Povečajte glasnost ali deaktivirajte začasno prekinitev.
Klicanje ni mogoče.	Prenosni telefon ni povezan s sistemom. Aktivirano je zaklepanje tipkovnice telefona.	Preverite, ali je prenosni telefon povezan s sistemom. Odklenite tipkovnico telefona.
Podvajanje CarPlay ali Android Auto ne deluje.	Telefon ni povezan ali pa ni združljiv s sistemom.	Preverite združljivost telefona s temi aplikacijami. Preverite, ali je telefon pravilno povezan s sistemom.

Glasovno prepoznavanje		
Opis	Vzroki	Rešitve
Sistem ne prepozna izrečenega glasovnega ukaza.	Izrečeni glasovni ukaz ni prepoznan. Čas za govorjenje je potekel. Zvočni ukaz moti hrupno okolje.	Preverite, ali glasovni ukaz obstaja (glejte poglavje »Uporaba glasovnega upravljanja«). Govorite v času za govorjenje. Govorite v tihem okolju.

ABECEDNO KAZALO (1/3)

A

Android Auto™, CarPlay™ 5.2 → 5.5

B

baterija za vleko
polnjenje 2.33
Bluetooth® 3.2 → 3.4
brežžični polnilnik 4.19 – 4.20

Č

čelne plošče in stikala na volanu 1.4 → 1.7
čiščenje => čiščenje 1.11

E

EKO vožnja 6.26 → 6.29
električno vozilo
napajanje 2.23 → 2.26, 6.33 → 6.37
vožnja 6.18 – 6.19
električno vozilo 2.23 → 2.26, 2.33, 6.18, 6.29, 6.33 → 6.37

F

fotografije
imenik 3.5 – 3.6

G

glasovna sporočila/glasovno sporočilo 4.14
glasovno prepoznavanje 1.16 → 1.25
glasovno upravljanje 1.16 → 1.25
gospodarna vožnja 6.26 → 6.29
gumbi 1.4 → 1.8

I

ionizator zraka 6.24
izbiranje številke 4.8 → 4.10, 4.14

K

kamera za več prikazov 6.8 – 6.9
kamera za vzvratno vožnjo 6.5 → 6.7
klic na čakanju 4.8 → 4.10
klic v sili 6.41 – 6.42

kompas 2.3
kontekstne tipke 1.2 – 1.3, 1.8 → 1.11

M

masažni sedež 6.22
Meni
začetna stran 1.13 → 1.15
MENI 1.8 → 1.11
meni cilja 2.9 → 2.26
motnje pri delovanju 7.16 → 7.18, 7.18
MP3 3.2 → 3.4
MP3 predvajalnik 3.2 → 3.4
mrtvi kot: opozorilnik 6.2, 6.4
multimedijska oprema 1.2 – 1.3
Multi-Sense 6.10 → 6.19
My Renault 5.14 – 5.15

N

Način 2D/2D
način sever 2D 2.6
Način 3D/2D
relief 2.6
nastavitve
navigacija 2.29 → 2.34
osebne nastavitve 7.4 → 7.13
Nastavitve
prilagajanje glasnosti zvoka 4.17
Nastavitve 4.17 – 4.18, 7.4 → 7.13
navigacijski sistem
meni «Pot» 2.9 → 2.26
navigacijski sistem 0.1 – 0.2, 2.2 → 2.8

O

obvestila
predlogi in obvestila 7.14 – 7.15
odklop telefona 4.5 → 4.7
okolje 6.26 → 6.29
opozorilo za prehitro vožnjo 2.29, 6.3
opozorilo za skrenitev z voznega pasu 6.2 – 6.3
opozorilo za varnostno razdaljo 6.2, 6.4

ABECEDNO KAZALO (2/3)

osebne nastavitve.....	1.13 → 1.15
osebne nastavitve vozila	7.2 – 7.3
osebni podatki	
izbriši	5.9
shrani	4.2, 4.5, 5.8 – 5.9

P

pomoč na cesti v sili	6.41 – 6.42
poraba energije.....	6.29, 6.36 – 6.37
poraba goriva.....	6.26 → 6.29
povezane storitve	5.8 – 5.9
prednji sedeži	
nastavitve	6.21
prekinitve klica.....	4.8 → 4.10
preklic dodelitve telefona	4.2 → 4.4
prevzem klica.....	4.8 → 4.10
prezračevanje	
klimatska naprava	6.35
prihranek pri porabi goriva.....	6.26 → 6.29
priključitev telefona	4.5 → 4.7
priljubljene	
dodaj	2.13
pripomočki pri vožnji.....	6.2 → 6.4
priporočila za uporabo	0.1 – 0.2
programiranje gretja, klimatizacija	6.30
prometne informacije	2.27 – 2.28
prometne informacije TMC	2.27 – 2.28
prostor v vozilu	
– prilagoditev.....	6.20

R

radio	
izbira postaje.....	3.9 → 3.13
prednastavitev radijskih postaj	3.9 → 3.13
ročni način.....	3.9 → 3.13
samodejni način delovanja.....	3.9 → 3.13
samodejno shranjevanje radijskih postaj	3.9 → 3.13

S

samodejno zaviranje v sili.....	6.2, 6.4
---------------------------------	----------

sedeži	
sprednji sedež z masažnim sistemom	6.22
sedeži	6.21 → 6.23
sistem	
posodobitev.....	5.10 → 5.13
sistem za pomoč pri parkiranju.....	6.5 – 6.6
SMS	
branje SMS-a	4.16
sprejem SMS-a	4.15
SMS.....	4.15 – 4.16
sprejem klica.....	4.8 → 4.10
stikala in gumbi za upravljanje.....	1.4 → 1.8

T

telefonski imenik	4.11 – 4.12
tlak v pnevmatikah.....	6.25

U

USB ključ.....	3.2 → 3.4
----------------	-----------

V

videoposnetki.....	3.7 – 3.8
vođenje	
zemljevid	2.2 → 2.8, 2.7

Y

Yandex.Auto	5.2 → 5.5
-------------------	-----------

Z

zadnji sedeži	
funkcionalnost	6.23
zagon motorja.....	1.12, 6.30
zagon motorja na daljavo	6.38 → 6.40
zaslon	
meni	1.2 – 1.3
stanje pripravljenosti	1.12
zasloni	
zaslon multimedijskega sistema.....	1.2 – 1.3
zavrnitev.....	1.12
zavrnitev klica	4.8 → 4.10

ABECEDNO KAZALO (3/3)

združitev telefona	4.2 → 4.4
zemljevid	
kartografski simboli	2.2
merilo	2.2
nastavitve	2.2 → 2.8, 5.10 → 5.13
prikaz	2.2 → 2.8
zgodovina klicev	4.13
Ž	
željeni cilj	2.15

**CLASS I
LASER PRODUCT**

(<https://easyconnect.renault.com>)

